

Installation Guide

24-Port Cat6 Krone IDC STP High-Density 0.5U Patch Panel

Model: N252-024-HU-SHK

Español 8 • Français 15 • Русский 22

PROTECT YOUR INVESTMENT!

Register your product for quicker service and ultimate peace of mind.
You could also win an ISOBAR6ULTRA surge protector—a \$100 value!
www.tripplite.com/warranty



1111 W. 35th Street, Chicago, IL 60609 USA • www.tripplite.com/support

Copyright © 2018 Tripp Lite. All rights reserved.

Installation

1 Prepare Cables.

S/FTP Cable

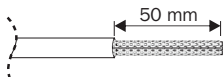

Remove approximately 50 mm of cable sheath.

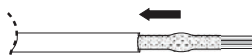

Roll the exposed braid back along the cable sheath.

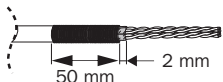

Where a foil screen is present, remove approximately 2 mm of the exposed length.

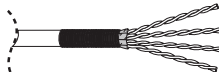

Separate the conductors.

F/FTP Cable

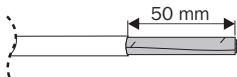

Remove approximately 50 mm of cable sheath.

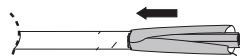

Roll the exposed foil back along the cable sheath.

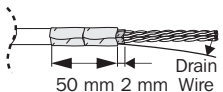

Where a foil screen is present, remove approximately 2 mm of the exposed length.

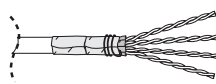

Wrap the drain wire at least twice around the foil. Separate the conductors.

Installation

- 2** Seat each wire into the IDC slots according to the color scheme map. Punch down with a proper impact tool.

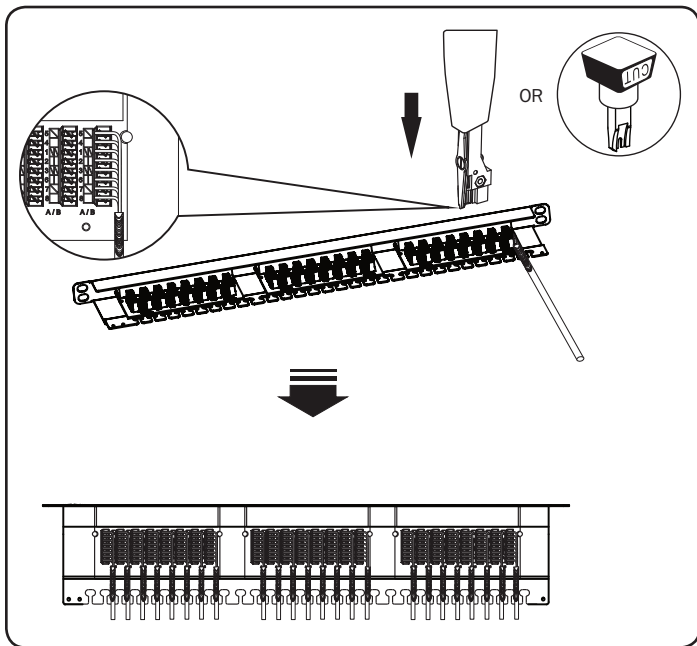

Installation

- 3 Use nylon cable ties to secure the bulk cables to the cable manager.**

Cut off all excess straps.

Note: Do not over-tighten the cables.

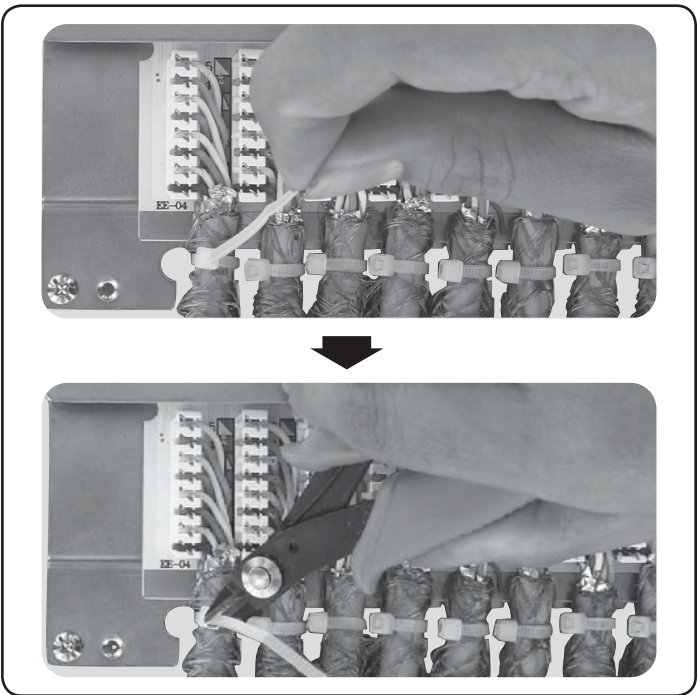

Installation

- 4 Close the top of the panel and secure by tightening the side screws.

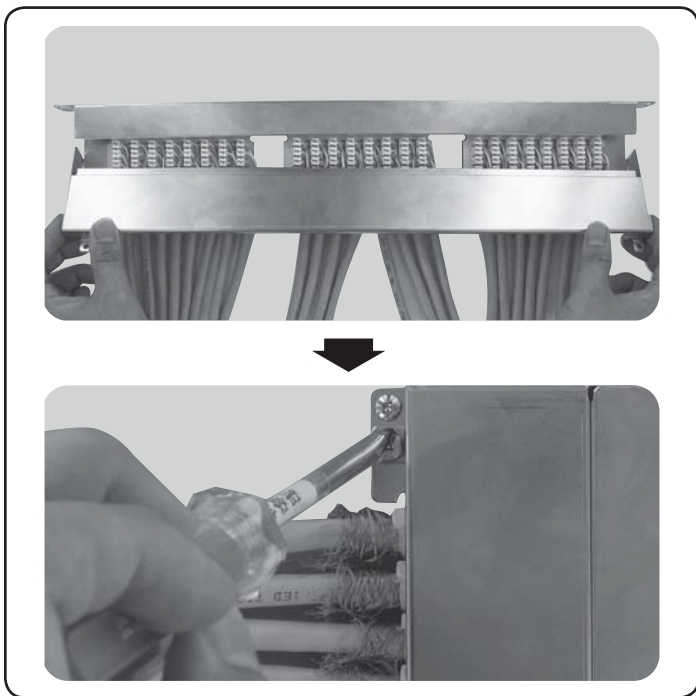

Installation

- 5 Attach the panel's grounding lug to a rack or cabinet.

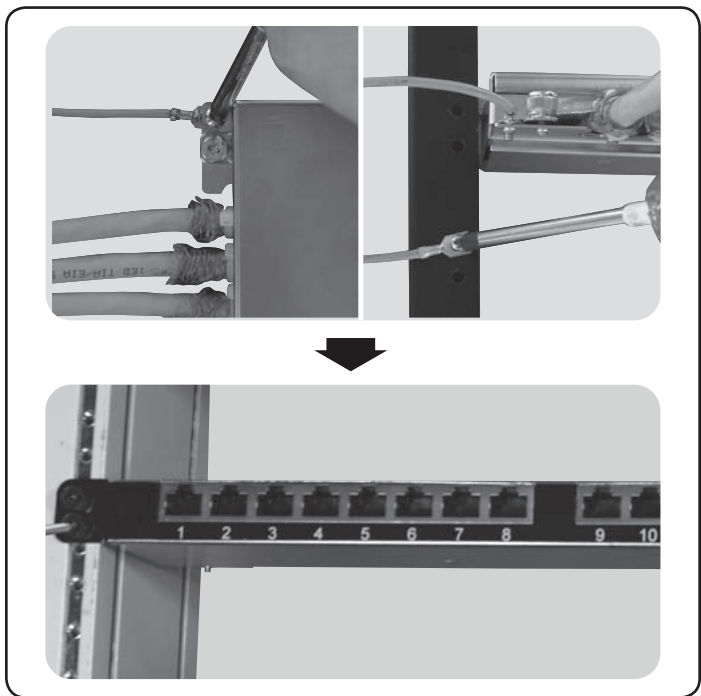

Warranty and Product Registration

Lifetime Limited Warranty

Tripp Lite warrants its products to be free from defects in materials and workmanship for life. Tripp Lite's obligation under this warranty is limited to repairing or replacing (at its sole option) any such defective products. To obtain service under this warranty, you must obtain a Returned Material Authorization (RMA) number from Tripp Lite or an authorized Tripp Lite service center. Products must be returned to Tripp Lite or an authorized Tripp Lite service center with transportation charges prepaid and must be accompanied by a brief description of the problem encountered and proof of date and place of purchase. This warranty does not apply to equipment, which has been damaged by accident, negligence or misapplication or has been altered or modified in any way.

EXCEPT AS PROVIDED HEREIN, Tripp Lite MAKES NO WARRANTIES, EXPRESS OR IMPLIED, INCLUDING WARRANTIES OF MERCHANTABILITY AND FITNESS FOR A PARTICULAR PURPOSE. Some states do not permit limitation or exclusion of implied warranties; therefore, the aforesaid limitation(s) or exclusion(s) may not apply to the purchaser.

EXCEPT AS PROVIDED ABOVE, IN NO EVENT WILL Tripp Lite BE LIABLE FOR DIRECT, INDIRECT, SPECIAL, INCIDENTAL OR CONSEQUENTIAL DAMAGES ARISING OUT OF THE USE OF THIS PRODUCT, EVEN IF ADVISED OF THE POSSIBILITY OF SUCH DAMAGE. Specifically, Tripp Lite is not liable for any costs, such as lost profits or revenue, loss of equipment, loss of use of equipment, loss of software, loss of data, costs of substitutes, claims by third parties, or otherwise.

Product Registration

Visit www.tripplite.com/warranty today to register your new Tripp Lite product. You'll be automatically entered into a drawing for a chance to win a FREE Tripp Lite product!*

* No purchase necessary. Void where prohibited. Some restrictions apply. See website for details.

Tripp Lite has a policy of continuous improvement. Specifications are subject to change without notice.



1111 W. 35th Street, Chicago, IL 60609 USA • www.tripplite.com/support

Guía de Instalación

Panel de Conexiones de 0.5U de 24 Puertos Cat6 de Alta Densidad Krone IDC STP

Modelo: N252-024-HU-SHK

English 1 • Français 15 • Русский 22



Excelencia en
Manufactura.

1111 W. 35th Street, Chicago, IL 60609 EE UU • www.triplite.com/support

Copyright © 2018 Tripp Lite. Todos los derechos reservados.

Instalación

1 Prepare los Cables.

Cable S/FTP

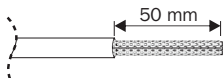

Retire aproximadamente 50 mm del revestimiento del cable.



Enrole el trenzado expuesto hacia atrás a lo largo del revestimiento del cable.

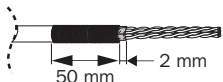

Cuando haya una hoja laminada, retire aproximadamente 2 mm de la longitud expuesta.

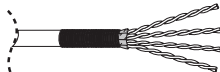

Separe los conductores.

Cable F/FTP

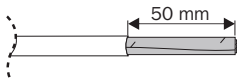

Retire aproximadamente 50 mm del revestimiento del cable.

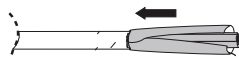

Enrole el laminado expuesto hacia atrás a lo largo del revestimiento de cable.

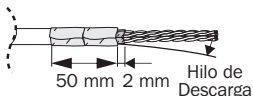

Cuando haya una hoja laminada, retire aproximadamente 2 mm de la longitud expuesta.

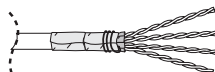

Enrole el hilo de descarga al menos dos veces todo alrededor de la hoja laminada. Separe los conductores.

Instalación

- 2** Asiente cada cable en las ranuras IDC según el mapa de esquema de color. Inserte y corte a presión con una herramienta de impacto apropiada.

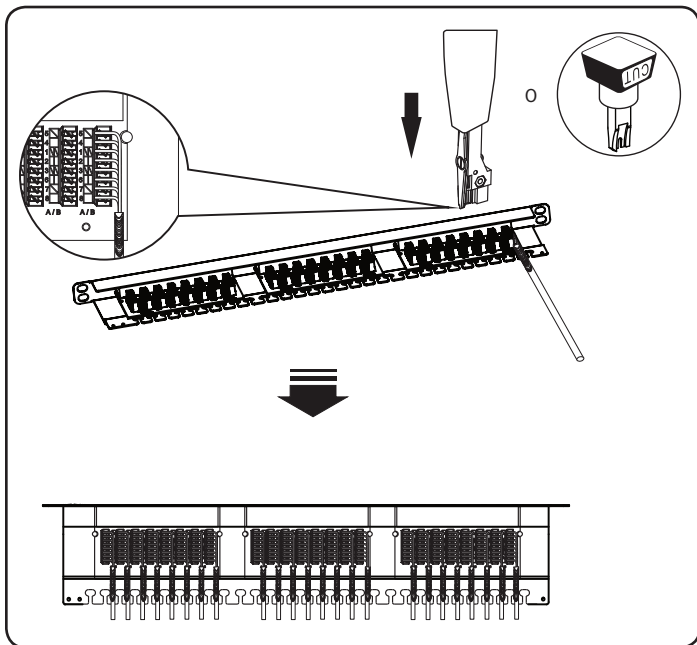

Instalación

3 Utilice amarres de nylon para cable para asegurar los mazos de cables al administrador de cables.

Corte todos los sobrantes de los amarres.

Nota: No apriete excesivamente los cables.

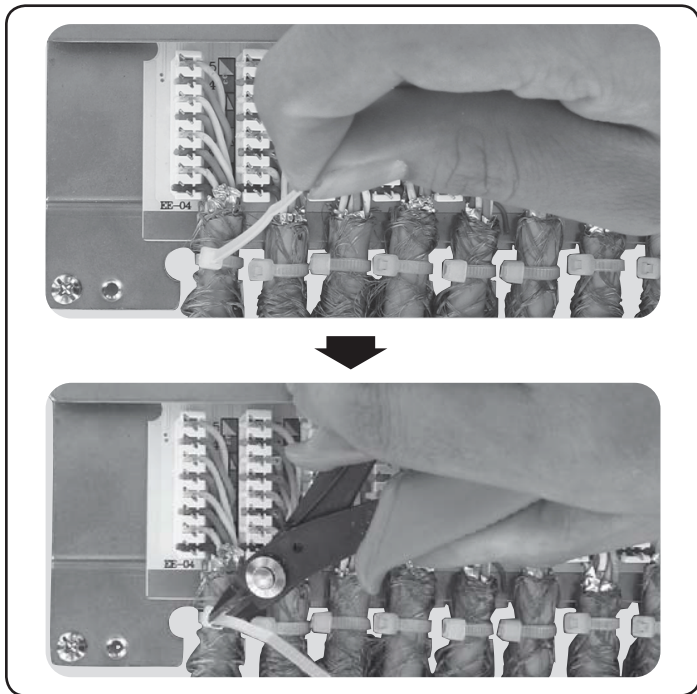

Instalación

- 4** Cierre la parte superior del panel y asegure apretando los tornillos laterales.

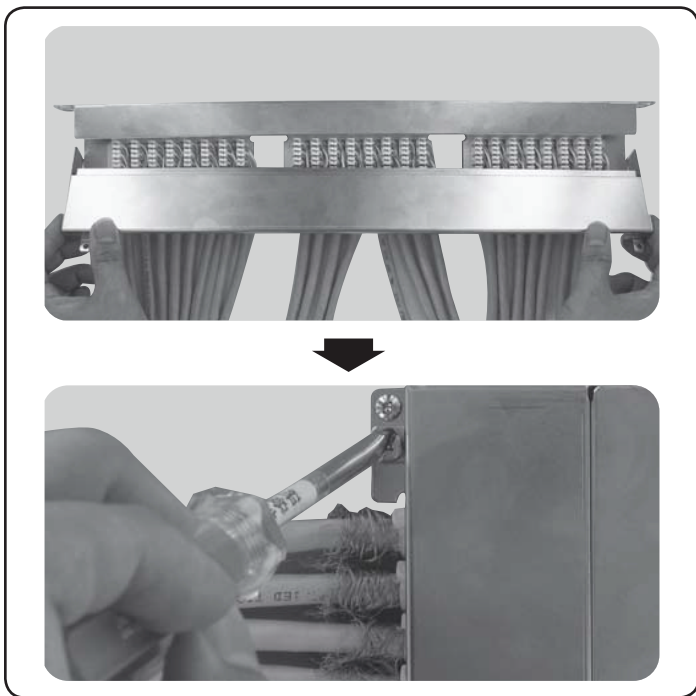

Instalación

- 5 Conecte la terminal de tierra del panel a un rack o gabinete.

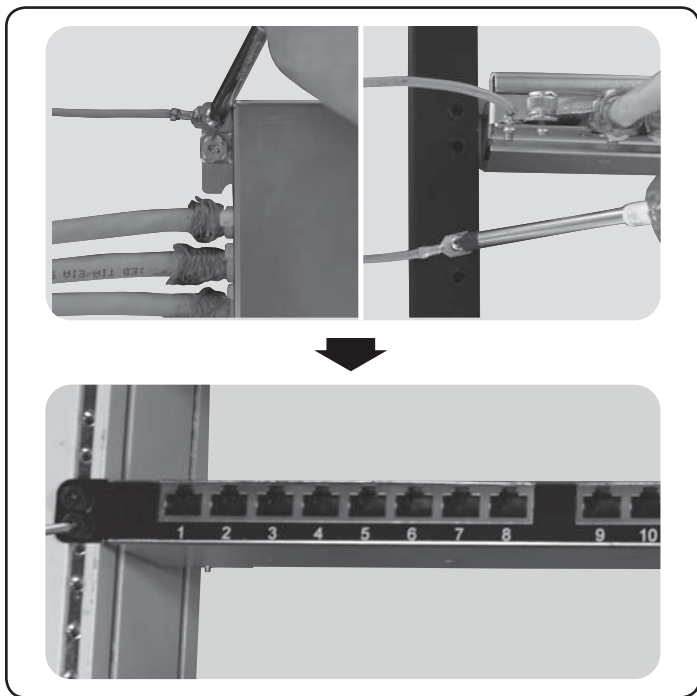

Garantía

Garantía Limitada de por Vida

Tripp Lite garantiza de por vida que sus productos no tienen defectos de materiales ni de mano de obra. La obligación de Tripp Lite bajo esta garantía está limitada a la reparación o reemplazo (A su entera discreción) de cualquier producto defectuoso. Para obtener servicio bajo esta garantía, debe obtener un número de Autorización de Devolución de Mercancía (RMA) de Tripp Lite o de un centro de servicio autorizado de Tripp Lite. Los productos deben ser regresados a Tripp Lite o a un centro de servicio autorizado de Tripp Lite con los cargos de transporte prepagados y deben acompañarse con una breve descripción del problema y un comprobante de la fecha y el lugar de compra. Esta garantía no se aplica a equipos que hayan sido dañados por accidente, negligencia o mal uso, o hayan sido alterados o modificados de alguna manera.

EXCEPTO COMO SE INDICA EN EL PRESENTE, TRIPP LITE NO HACE GARANTÍAS EXPRESAS O IMPLÍCITAS, INCLUIDAS GARANTÍAS DE COMERCIABILIDAD Y ADECUACIÓN PARA UN PROPÓSITO PARTICULAR. Algunos estados no permiten la limitación o exclusión de garantías implícitas; por lo tanto, las limitaciones o exclusiones antes mencionadas pueden no aplicarse al comprador.

EXCEPTO COMO SE INDICA ANTERIORMENTE, EN NINGÚN CASO TRIPP LITE SERÁ RESPONSABLE POR DAÑOS DIRECTOS, INDIRECTOS, ESPECIALES, INCIDENTALES O CONSECUENTES QUE SURJAN DEL USO DE ESTE PRODUCTO, INCLUSO SI SE ADVIERTE SOBRE LA POSIBILIDAD DE TAL DAÑO. Específicamente, Tripp Lite no es responsable por ningún costo, como pérdida de ganancias o ingresos, pérdida de equipos, pérdida del uso de equipos, pérdida de software, pérdida de datos, costos de sustituciones, reclamaciones de terceros o de cualquier otra forma.



Excelencia en
Manufactura.

1111 W. 35th Street, Chicago, IL 60609 EE UU • www.triplite.com/support

Guide d'installation

Panneau de câblage STP haute densité 0,5 U Krone IDC Cat6 à 24 ports

Modèle : N252-024-HU-SHK

English 1 • Español 8 • Русский 22



1111 W. 35th Street, Chicago, IL 60609 USA • www.triplite.com/support

Droits d'auteur © 2018 Tripp Lite. Tous droits réservés.

Installation

1 Préparer les câbles.

Câble S/FTP

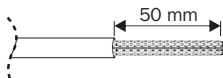

Retirer environ 50 mm de la gaine de câble.

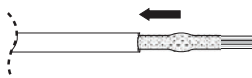

Rouler la tresse exposée le long de la gaine de câble.

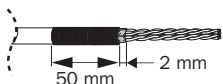

Là où une toile métallique est présente, retirer environ 2 mm de la longueur exposée.



Séparer les conducteurs.

Câble F/FTP

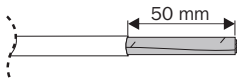

Retirer environ 50 mm de la gaine de câble.

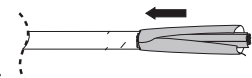

Rouler la feuille exposée le long de la gaine de câble.

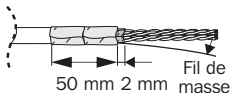

Là où une toile métallique est présente, retirer environ 2 mm de la longueur exposée.

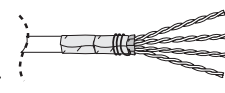

Enrouler le fil de masse au moins deux fois autour de la feuille. Séparer les conducteurs.

Installation

- 2** Placer chaque fil dans les fentes IDC en respectant le schéma de câblage de couleurs. Perforer avec un outil d'impact approprié.

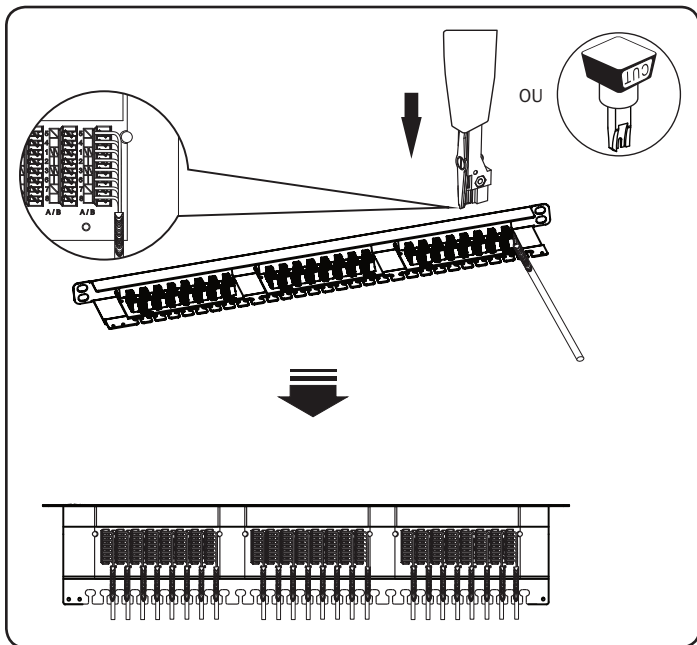

Installation

- 3 Utiliser des attaches de câble en nylon pour fixer les câbles au mètre au gestionnaire du câblage.**

Couper tout excès de sangles.

Remarque : Ne pas trop serrer les câbles.

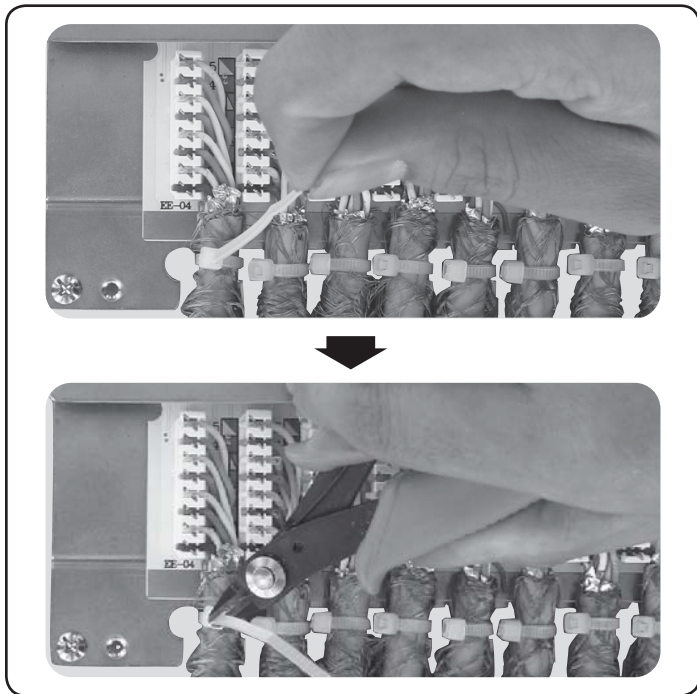

Installation

- 4** Fermer le dessus du panneau, puis le retenir en place en serrant les vis latérales.

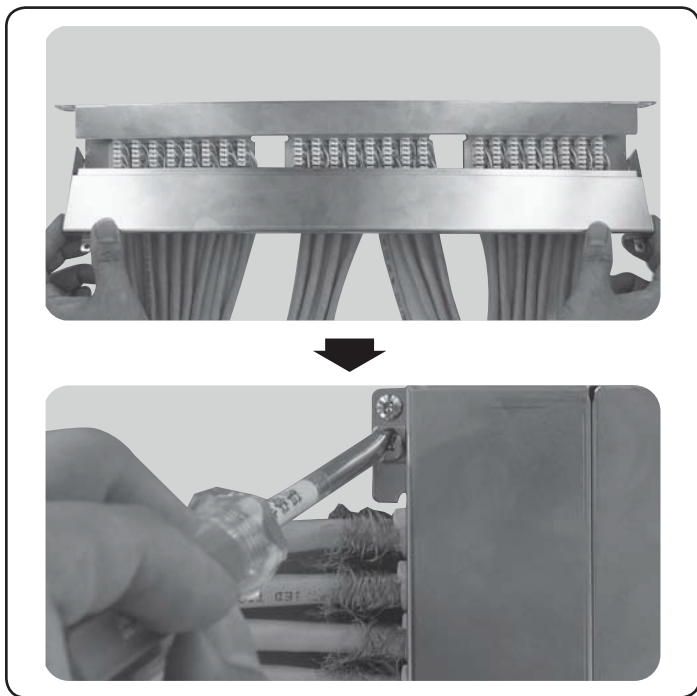

Installation

- 5 Fixer la patte de mise à la masse du panneau au bâti ou à l'armoire.

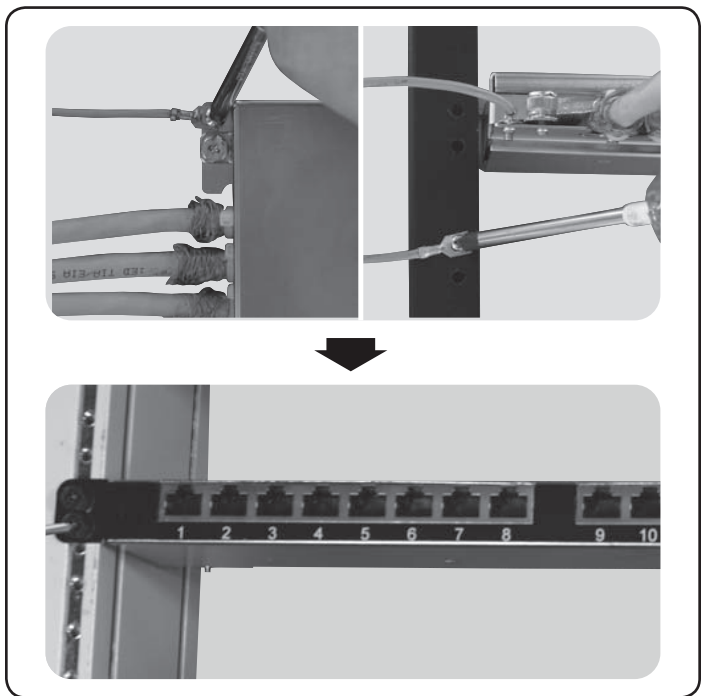

Garantie

Garantie à vie limitée

Tripp Lite garantit que ses produits sont dépourvus de vices de matériaux et de fabrication pendant leur durée de vie. La responsabilité de Tripp Lite, en vertu de la présente garantie, se limite à la réparation ou au remplacement (à sa seule discrétion) de ces produits défectueux. Pour obtenir réparation sous cette garantie, vous devez obtenir un numéro d'autorisation de retour de matériel (« RMA ») auprès de Tripp Lite ou d'un centre de réparation autorisé par Tripp Lite. Les produits doivent être retournés à Tripp Lite ou à un centre de réparation autorisé par Tripp Lite en port prépayé et être accompagnés d'une brève description du problème et d'un justificatif de la date et du lieu d'achat. Cette garantie ne s'applique pas au matériel ayant été endommagé suite à un accident, à une négligence ou à une application abusive, ou ayant été altéré ou modifié d'une façon quelconque.

SAUF INDICATION CONTRAIRE DANS LES PRÉSENTES, Tripp Lite N'ÉMET AUCUNE GARANTIE, EXPRESSE OU TACITE, Y COMPRIS DES GARANTIES DE QUALITÉ COMMERCIALE ET D'ADÉQUATION À UN USAGE PARTICULIER. Certains États n'autorisant pas la limitation ni l'exclusion de garanties tacites, les limitations ou exclusions susmentionnées peuvent ne pas s'appliquer à l'acheteur.

À L'EXCEPTION DES DISPOSITIONS CI-DESSUS, Tripp Lite NE POURRA EN AUCUN CAS ÊTRE TENUE RESPONSABLE DE DOMMAGES DIRECTS, INDIRECTS, SPÉCIAUX, FORTUITS OU CONSÉCUTIFS RÉSULTANT DE L'UTILISATION DE CE PRODUIT, MÊME SI AYANT ÉTÉ AVISÉE DE L'ÉVENTUALITÉ DE TELS DOMMAGES. Plus précisément, Tripp Lite ne pourra être tenue responsable de coûts, tels que perte de bénéfices ou de recettes, perte de matériel, impossibilité d'utilisation du matériel, perte de logiciel, perte de données, frais de produits de remplacement, réclamations d'un tiers ou autres.

La politique de Tripp Lite en est une d'amélioration continue. Les caractéristiques techniques sont modifiables sans préavis.



1111 W. 35th Street, Chicago, IL 60609 USA • www.triplite.com/support

Руководство по установке

**24-портовая коммутационная панель
Cat6 Krone IDC STP высотой 0,5U с высокой**

плотностью монтажа

Модель: N252-024-HU-SHK

English 1 • Español 8 • Français 15

EAC

TRIPP·LITE



Продукция высшего
качества.

1111 W. 35th Street, Chicago, IL 60609 USA • www.tripplite.com/support

Охраняется авторским правом © 2018 Tripp Lite. Перепечатка запрещается.

Установка

1 Подготовьте кабели.

Кабель S/FTP

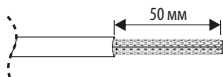

Снимите около
50 мм оболочки кабеля.

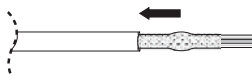

Отверните оголенную оплетку назад
вдоль оболочки кабеля.

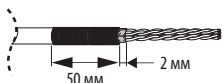

При наличии фольгированного экрана
отрежьте около 2 мм от оголенной части.

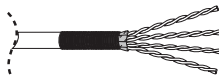

Отделите проводники
друг от друга.

Кабель F/FTP

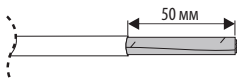

Снимите около
50 мм оболочки кабеля.

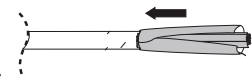

Отверните оголенный фольгированный
экран назад вдоль оболочки кабеля.

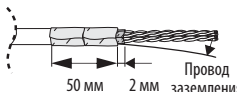

При наличии фольгированного экрана
отрежьте около 2 мм от оголенной части.

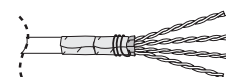

Оберните провод заземления не менее
двух раз вокруг фольгированного экрана.
Отделите проводники друг от друга.

Установка

- 2** Вставьте каждый провод в гнездо IDC согласно цветовой маркировке. Заделайте провода с помощью подходящего ударного инструмента.

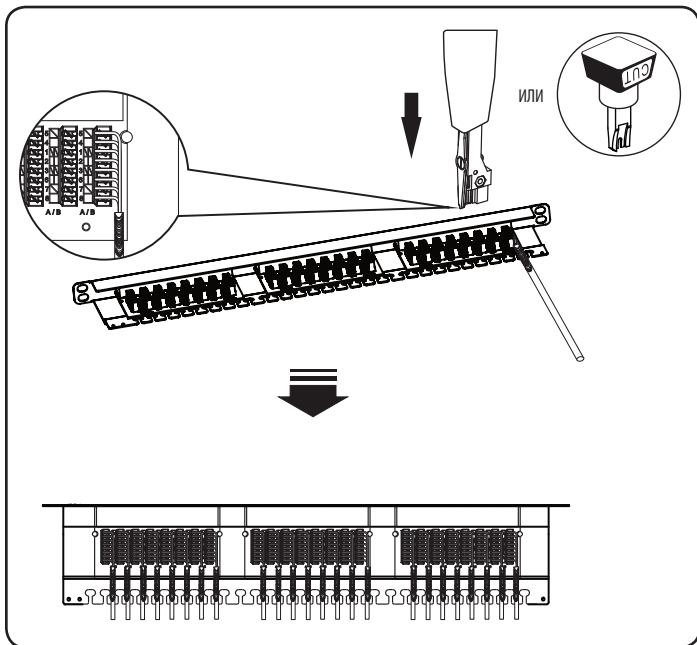

Установка

3 Прикрепите кабельные жгуты к кабельному организатору с помощью нейлоновых кабельных стяжек.

Отрежьте все лишние части стяжек.

Примечание. Не перетягивайте кабели.

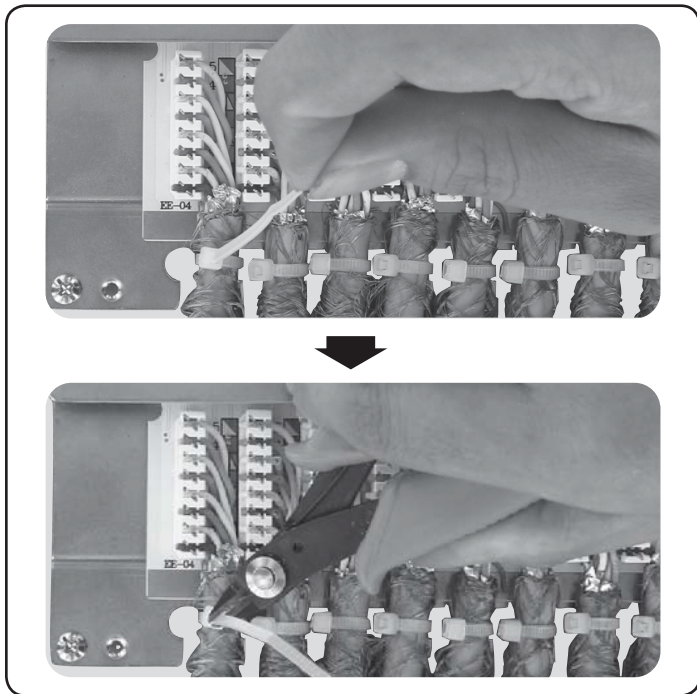

Установка

- 4 Закройте крышкой верхнюю часть панели и закрепите ее, затянув боковые винты.

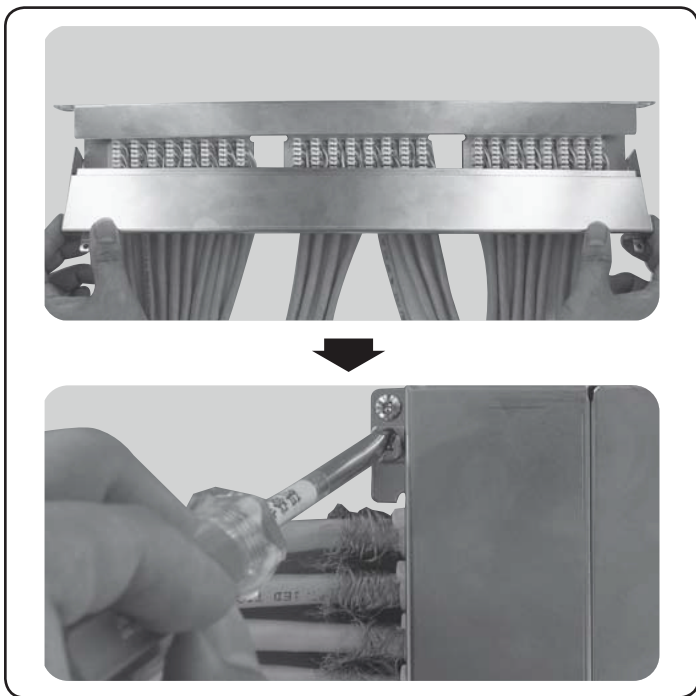

Установка

- 5 Прикрепите наконечник проводника заземления панели к корпусу стойки или шкафа.

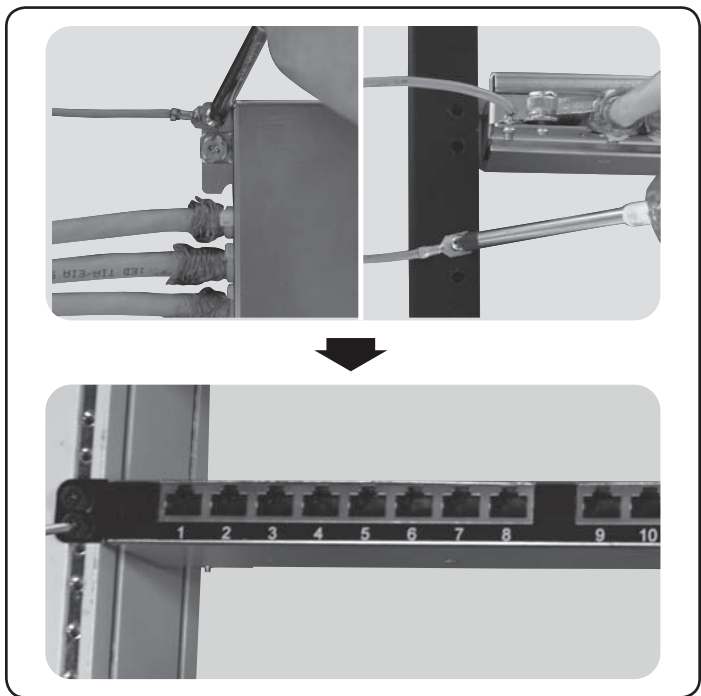

Гарантийные обязательства

Ограниченная пожизненная гарантия

Компания Tripp Lite гарантирует для своих изделий отсутствие дефектов материалов и изготовления в течение всего срока эксплуатации. Обязательства компании Tripp Lite по настоящей гарантии ограничиваются ремонтом или заменой (по ее единоличному усмотрению) любых таких дефектных изделий. Для получения услуг по данной гарантии необходимо получить номер Returned Material Authorization (RMA — разрешение на возврат материалов) от компании Tripp Lite или ее авторизованного сервисного центра. Изделия должны быть возвращены в компанию Tripp Lite или ее авторизованный сервисный центр с предоплатой транспортных расходов и сопровождаться кратким описанием возникшей проблемы и документом, подтверждающим дату и место его приобретения. Действие настоящей гарантии не распространяется на оборудование, поврежденное в результате аварии, небрежного обращения или неправильного использования, а также видоизмененное каким бы то ни было образом.

ЗА ИСКЛЮЧЕНИЕМ ПРЕДУСМОТРЕННЫХ ЗДЕСЬ СЛУЧАЕВ КОМПАНИЯ Tripp Lite НЕ ПРЕДОСТАВЛЯЕТ КАКИХ-ЛИБО ЯВНЫХ ИЛИ ПОДРАЗУМЕВАЕМЫХ ГАРАНТИЙ, ВКЛЮЧАЯ ГАРАНТИИ КОММЕРЧЕСКОЙ ПРИГОДНОСТИ И ПРИГОДНОСТИ ДЛЯ КАКОЙ-ЛИБО КОНКРЕТНОЙ ЦЕЛИ. В некоторых штатах/государствах ограничение или исключение подразумеваемых гарантий не допускается; следовательно, вышеуказанное(-ые) ограничение(-я) или исключение(-я) могут не распространяться на покупателя.

ЗА ИСКЛЮЧЕНИЕМ ПРЕДУСМОТРЕННЫХ ВЫШЕ СЛУЧАЕВ КОМПАНИЯ Tripp Lite НИ ПРИ КАКИХ ОБСТОЯТЕЛЬСТВАХ НЕ НЕСЕТ ОТВЕТСТВЕННОСТИ ЗА ПРЯМЫЕ, КОСВЕННЫЕ, СЛУЧАЙНЫЕ ИЛИ ПОБОЧНЫЕ УБЫТКИ ЛИБО УБЫТКИ, ОПРЕДЕЛЯЕМЫЕ ОСОБЫМИ ОБСТОЯТЕЛЬСТВАМИ, ВОЗНИКАЮЩИЕ В СВЯЗИ С ИСПОЛЬЗОВАНИЕМ ДАННОГО ИЗДЕЛИЯ, ДАЖЕ В СЛУЧАЕ ЕЕ ИНФОРМИРОВАНИЯ О ВОЗМОЖНОСТИ НАСТУПЛЕНИЯ ТАКИХ УБЫТКОВ. В частности, компания Tripp Lite не несет ответственности за какие-либо издержки, такие как упущенные прибыли или доходы, потеря оборудования, потеря возможности использования оборудования, потеря программного обеспечения, потеря данных, расходы на заменители, урегулирование претензий третьих лиц и пр.



1111 W. 35th Street, Chicago, IL 60609 USA • www.triplite.com/support