

# Owner's Manual

## SmartRack® Enclosures

Models: SR42UBCL, SR48UBCL

(Series Numbers: AGAC7761, AGAC7454)

<b>1. Important Safety Instructions</b>	<b>2</b>	<b>6. Combination Locks</b>	<b>10</b>
<b>2. Overview</b>	<b>2</b>	6.1 Setting and Resetting the Combination Lock	10
<b>3. Feature Identification</b>	<b>3</b>	6.2 Using the Combination Lock	10
<b>4. Enclosure Installation</b>	<b>3</b>	<b>7. Equipment Installation</b>	<b>11</b>
4.1 Preparation	3	7.1 Cage Nuts	11
4.2 Unpacking	4	7.1.1 Installing Cage Nuts	11
4.3 Placement	5	7.1.2 Removing Cage Nuts	11
4.4 Leveling	5	<b>8. Specifications</b>	<b>12</b>
4.5 Ground Connection	6	<b>9. Storage and Service</b>	<b>12</b>
<b>5. Enclosure Configuration</b>	<b>6</b>	<b>10. Warranty and Product Registration</b>	<b>12</b>
5.1 Adding or Removing Front and Rear Doors	6	<b>Español</b>	<b>13</b>
5.1.1 Removing Doors	6	<b>Français</b>	<b>25</b>
5.1.2 Reinstalling Doors	6	<b>Русский</b>	<b>37</b>
5.2 Reversing Doors	7		
5.3 Adding or Removing Roof Panel	8		
5.3.1 Removing Roof Panel	8		
5.3.2 Reinstalling Roof Panel	8		
5.4 Adding or Removing Side Panels	8		
5.4.1 Removing Side Panel	8		
5.4.2 Reinstalling Side Panels	9		
5.5 Combining (Baying) Enclosures	9		

### WARRANTY REGISTRATION

Register your product today and be automatically entered to win an ISOBAR® surge protector in our monthly drawing!

[triplite.com/warranty](http://triplite.com/warranty)



1111 W. 35th Street, Chicago, IL 60609 USA • [triplite.com/support](http://triplite.com/support)

Copyright © 2022 Tripp Lite. All rights reserved.

# 1. Important Safety Instructions



## SAVE THESE INSTRUCTIONS

All sections of this manual contain instructions and warnings that should be followed during the installation and use of the SmartRack Enclosures described in this manual. Read all instructions and warnings thoroughly before attempting to move, install or use the SmartRack Enclosures described in this manual. Failure to comply will create a risk of personal injury and property damage and may invalidate the warranty.

- Keep the enclosure in a controlled indoor environment, away from moisture, temperature extremes, flammable liquids and gasses, conductive contaminants, dust and direct sunlight.
- Leave adequate space at the front and rear of the enclosure for proper ventilation. Do not block, cover or insert objects into the external ventilation openings of the enclosure.
- The enclosure is extremely heavy. Use caution when handling the enclosure. Do not attempt to unpack, move or install it unassisted. Use a mechanical device such as a forklift or pallet jack to move the enclosure in the shipping container.
- Do not place any object on the enclosure, especially containers of liquid, and do not attempt to stack the enclosures.
- Inspect the shipping container and the enclosure for shipping damage. Do not use the enclosure if it is damaged.
- Leave the enclosure in the shipping container until it has been moved as close to the final installation location as possible. The casters are designed for minor position adjustments within the final installation area only. The casters are not designed for moving the enclosure over longer distances.
- The casters are not designed to provide long-term support for the enclosure after final installation. Use the levelers to provide long-term support.
- Install the enclosure in a structurally sound area with a level floor that is able to bear the weight of the enclosure, all equipment that will be installed in the enclosure and any other enclosures and/or equipment that will be installed nearby.
- Install the cabinet securely to the building structure, using the shipping brackets as illustrated in the **Enclosure Installation** section of this manual.
- Do not push the enclosure from the side panels to move it. Pushing from the side panels will cause a tipping hazard.
- When rolling the enclosure on its casters, always push it from behind, never pull it toward you.
- A rolling enclosure can cause personal injury and property damage if not properly supervised. If rolling the enclosure down a ramp is required, use extreme caution. Do not attempt to use ramps that have a slope steeper than 1:12.
- Use caution when cutting packing materials. The enclosure could be scratched, causing damage not covered by the warranty.
- Save all packing materials for later use. Repacking and shipping the enclosure without the original packing materials may cause product damage that will void the warranty.
- Do not re-ship the enclosure with additional equipment unless the enclosure was shipped with a special shock pallet ("SP1" models only). The combined weight of the enclosure and installed equipment must not exceed the load capacity of the pallet. Tripp Lite is not responsible for any damage that occurs during re-shipment.
- **DANGER: STABILITY HAZARD, RACKS ARE TO BE INSTALLED BY QUALIFIED SERVICE PERSONNEL ONLY.**
- Use of this equipment in life support applications where failure of this equipment can reasonably be expected to cause the failure of the life support equipment or to significantly affect its safety or effectiveness is not recommended.

## 2. Overview

SmartRack Enclosures accommodate all standard 19-inch rackmount equipment, regardless of vendor, and ship fully assembled for quick and easy deployment. They feature adaptable, heavy-duty cabinets in 25U, 42U and 48U heights, with or without side panels. Several models are available with an integrated shock pallet that allows resellers, integrators and enterprise customers to pre-configure equipment and re-ship the enclosures to the final installation site.

SmartRack Enclosures have variable mounting depths, ideal for servers. Integrated baying hardware enables cost-effective, orderly and efficient expansion. The cabinets include quick-release doors and side panels for convenient maintenance and split front and front and rear doors (select models) for improved access and reduced clearance requirements. Front access doors are reversible for installation flexibility. Front and rear doors and side panels are lockable.

Available SmartRack Enclosures			
Model #	Rack Height	Side Panels	Shock Pallet
SR25UB	25U	Yes	No
SR25UBEXP	25U	No	No
SR25UBSP1	25U	Yes	Yes
SR25UBEXPSP1	25U	No	Yes
SR42UB	42U	Yes	No
SR42UBCL	42U	Yes	No
SR42UBEXP	42U	No	No
SR42UBSP1	42U	Yes	Yes
SR42UBEXPSP1	42U	No	Yes
SR48UB	48U	Yes	No
SR48UBCL	48U	Yes	No
SR48UBEXP	48U	No	No
SR48UBSP1	48U	Yes	Yes
SR48UBEXPSP1	48U	No	Yes

See the **Specifications** section for more information.

## 3. Feature Identification

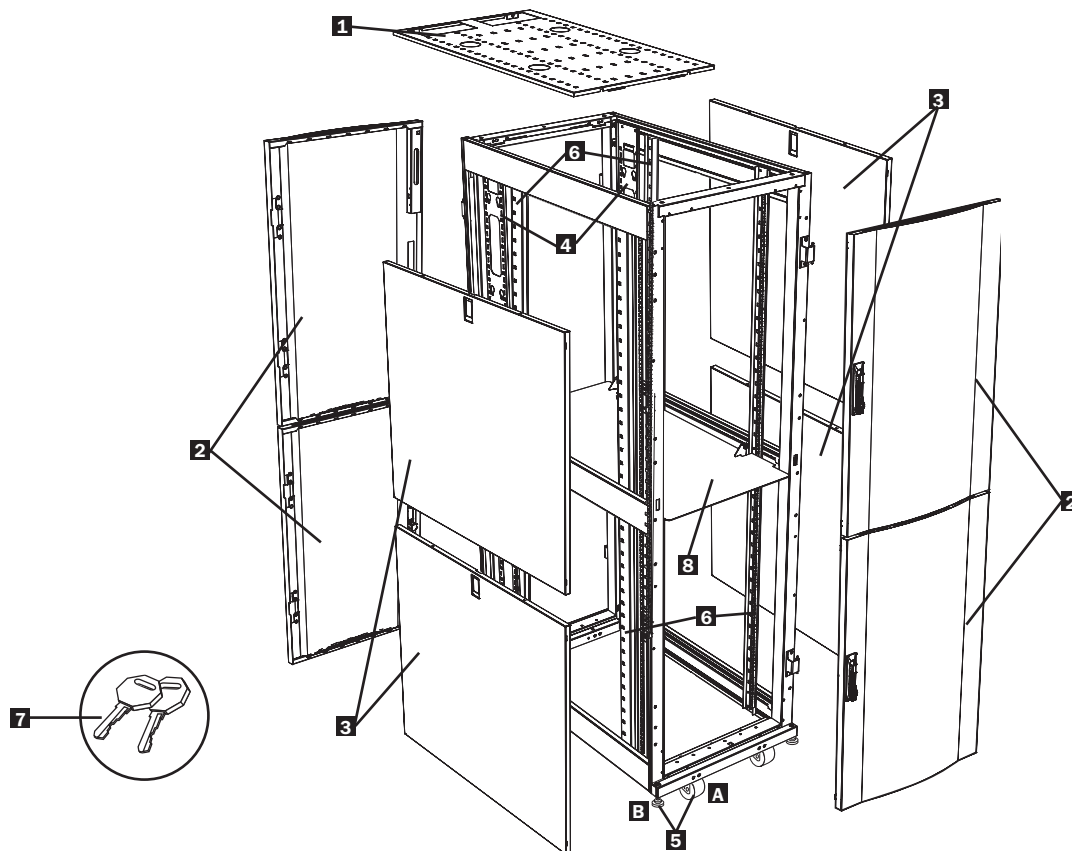

Model SR42UB is shown. The other models have similar features, with the differences noted.

- 1** Roof Panel
- 2** Locking, Reversible Split Front and Rear Doors
- 3** Locking Side Panels (25U enclosures use 2 side panels instead of 4. Side panels are not included with "EXP" models.)
- 4** Cable Management Rails
- 5** Casters **A** and Levelers **B**
- 6** Mounting Rails (Provide horizontal and vertical mounting points for equipment.)
- 7** Keys (One key provided for combination locks and one for side doors. Emka logo key opens combination locks, while plain key opens side panels.)
- 8** Divider

Not Shown: Mounting hardware, documentation, shipping brackets and other shipping materials.

## 4. Enclosure Installation



**Caution! Read All Instructions and Warnings Before Installation!**



**WARNING: The rack enclosure is extremely heavy. Do not attempt to unpack, move or install the enclosure without assistance. Until it has been properly installed and stabilized, the enclosure is prone to tipping and could cause property damage and/or personal injury. Use extreme caution when handling the enclosure and be sure to follow all handling and installation instructions. Do not attempt to install equipment without first stabilizing the enclosure.**

### 4.1 Preparation

The enclosure must be installed in a structurally sound area with a level floor that is able to bear the weight of the enclosure, all the equipment that will be installed in the enclosure and any other enclosures and/or equipment that will be installed nearby. Before unpacking the enclosure, you should transport the shipping container closer to the final installation location to minimize the distance you will need to move the unit after the protective packaging has been removed. If you plan to store the enclosure for an extended period before installation, follow the instructions in the **Storage and Service** section.

You need several tools (user-supplied):

- 13 mm Open-end Wrench
- 18 mm Open-end Wrench
- Utility Blade
- Carpenter's Level
- Phillips-head Screwdriver
- 5/32" Allen Wrench

You also need the following hardware (included):

- (50) Phillips-head Mounting Screws (M6 x 5/8")
- (50) Cage Nuts (M6)
- (50) Nylon Cup Washers

# 4. Enclosure Installation

## 4.2 Unpacking

**Note:** If the enclosure is an "SP1" model with a shock pallet, follow the special unpacking instructions attached to the shipping container instead of the unpacking instructions in this section. All warnings still apply.

- 1 Confirm that the shipping container is upright and stable, then use a utility blade to cut the shrink-wrap securing the corner protectors. Apply the utility blade directly over the corner protectors to prevent the utility blade from scratching the enclosure or cutting the heavy protective plastic bag beneath the shrink-wrap.

**WARNING: Do not scratch the enclosure or cut the heavy plastic bag beneath the shrink-wrap. Do not push or pull the enclosure while unpacking.**

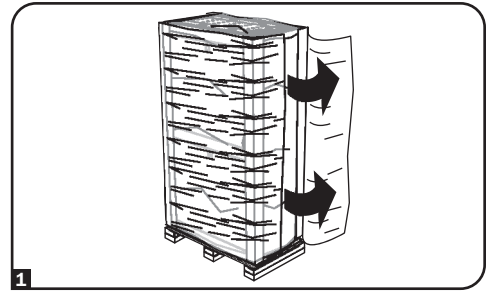

- 2 Remove the corner protectors. Save all packing materials (including the pallet) for later use unless you are certain they will not be required. The packing materials are recyclable.

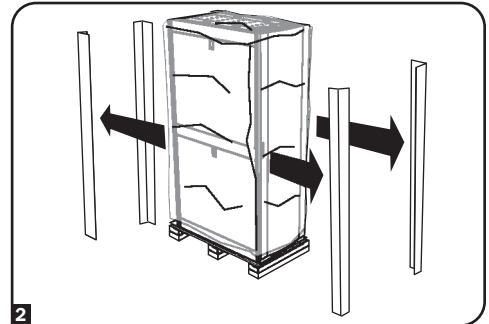

- 3 Remove the heavy plastic bag surrounding the enclosure. Examine the enclosure for any damage or loose parts. Confirm that all parts are present. If anything is missing or damaged, contact Tripp Lite for assistance. Do not attempt to use the enclosure if it has been damaged.

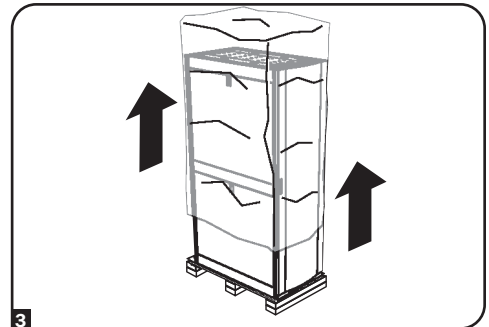

- 4 Use the key to open the enclosure's doors and locate the 2 shipping brackets **A** that attach the enclosure to the shipping pallet. The brackets are located inside the enclosure.

**Note:** The keys are attached to the front of the enclosure.

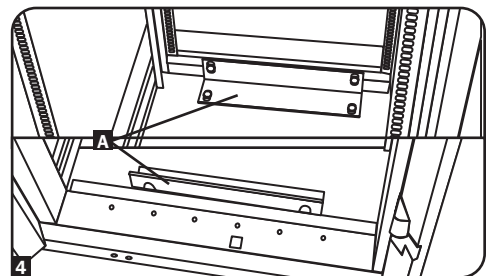

- 5 Use a 13 mm open-end wrench to remove the shipping brackets. Be extremely careful, as the enclosure could shift unexpectedly after bracket removal. Save the brackets and bracket hardware for later use.

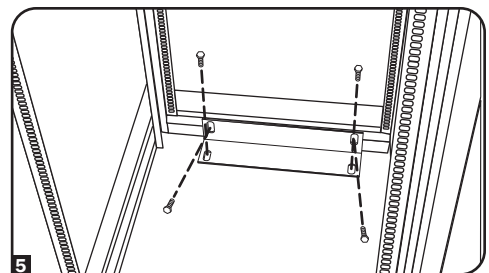

## 4. Enclosure Installation

- 6** Position at least one person at the front of the enclosure and one person at the rear of the enclosure. Slowly push the enclosure toward the back of the shipping pallet until all four casters go over the edge of the pallet and touch the floor.

**WARNING: Use at least one assistant when removing the enclosure from the pallet. Be extremely careful when moving the enclosure.**

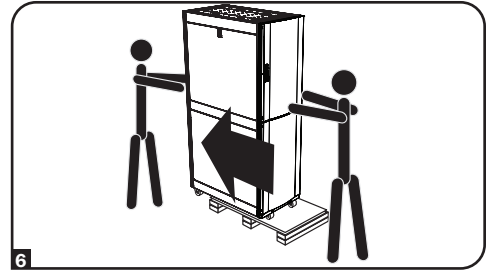

### 4.3 Placement

- 1** Use the casters to move the enclosure for a short distance over a level, smooth, stable surface by pushing it from the front or rear (not the side panels). Do not attempt to roll the enclosure over long distances. The enclosure should be moved close to its installation location inside its shipping container before it is unpacked. (Use a forklift or pallet jack to move the shipping container.)

**WARNING: Do not push or pull the enclosure at the side panels or pull the enclosure toward you.**

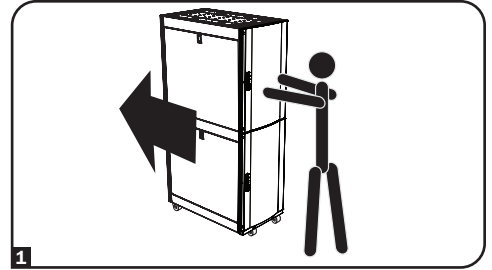

If required, the enclosure can be lifted by attaching 4 user-supplied M8 diameter eye bolts to the threaded holes near the upper corners of the enclosure frame. Use steel bolts with an ISO strength rating of 8.8 or higher. The 4 bolts can support the weight of the enclosure and up to 1000 lb (450 kg) of installed equipment.

**WARNING: Only experienced equipment operators should attempt to lift the enclosure. Use appropriate equipment and follow all applicable safety procedures and regulations.**

### 4.4 Leveling

**WARNING: Level the enclosure before attempting to install equipment. The casters are not designed to provide long-term support for the enclosure. Use the levelers to provide long-term support. Install the enclosure in a structurally sound area with a level floor that is able to bear the weight of the enclosure, all equipment that will be installed in the enclosure and any other enclosures and/or equipment that will be installed nearby.**

- 1** After the enclosure has been moved to the installation location, use a carpenter's level to check the slope of the floor. If the floor slopes more than 1%, choose an alternate installation site.

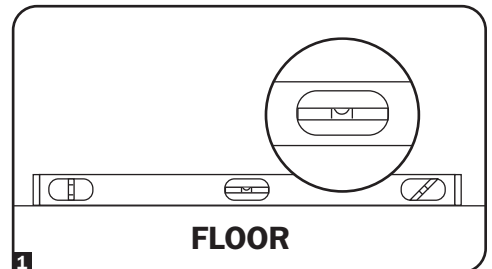

- 2** Use an 18 mm open-end wrench to lower each leveler **A** until it reaches the floor. (There are 4 levelers, 2 at the front and 2 at the rear.) Make sure each leveler contacts the floor solidly.

**Note:** Lower a leveler by turning it clockwise; raise a leveler by turning it counter-clockwise.

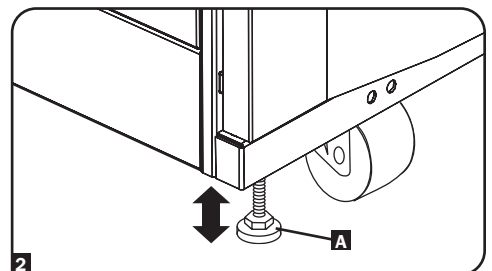

- 3** After lowering each leveler, use the carpenter's level to confirm that the enclosure is level in all directions. Adjust the levelers as required until the enclosure is level.

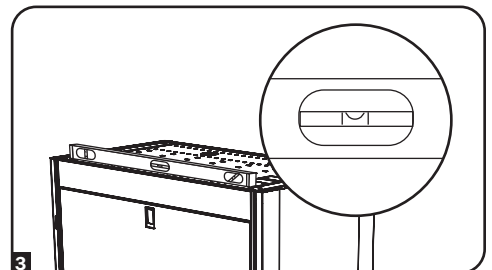

## 4. Enclosure Installation

- 4** In order to secure the cabinet to the building structure for stability, attach the 2 shipping brackets using the hardware that attached the enclosure to the shipping pallet. Use a 13 mm open-end wrench to connect the brackets to the outer **A** or inner **B** bracket mounting points of the enclosure. Attach the brackets to secure mounting points in the floor using user-supplied hardware or Tripp Lite's SmartRack Bolt-Down Kit (Part # SR331).

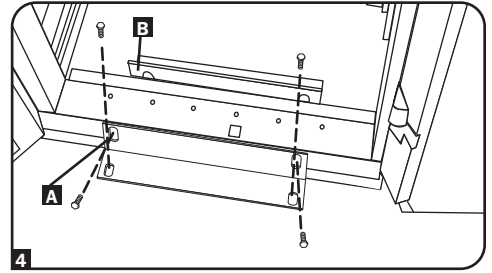

### 4.5 Ground Connection

All the parts of the enclosure should be grounded to the frame of the enclosure. Use the enclosure's front or rear threaded grounding point **A** and an M6 screw (not included) to connect the frame of the enclosure directly to your facility's earth ground connection with an 8 AWG (3.264 mm) wire (not included). Route the ground wire under the enclosure's frame to ensure unhindered door operation.

**WARNING: Attach each enclosure to earth ground separately. Do not use the enclosure without an earth ground connection.**

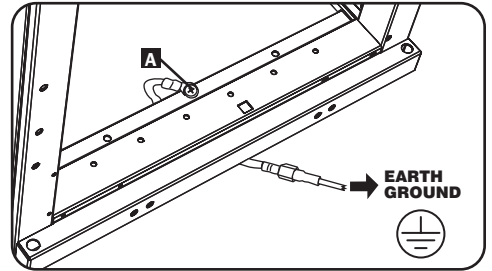

## 5. Enclosure Configuration

### 5.1 Adding or Removing Front and Rear Doors

#### 5.1.1 Removing Doors

- 1** Disconnect the door's ground wire.

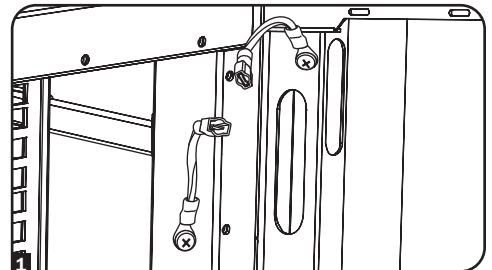

- 2** Open the door until it is perpendicular (90 degrees) to the front of the enclosure.

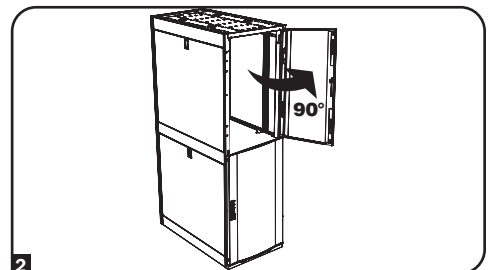

- 3** Lift the door from the hinges and remove it from the enclosure.

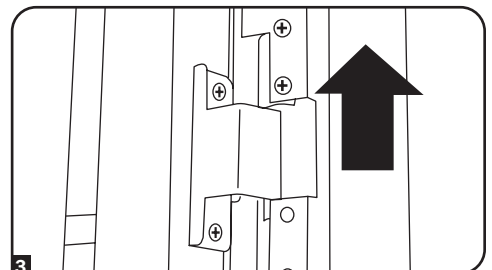

#### 5.1.2 Reinstalling Doors

**To Reinstall Doors, Reverse Steps 1-3**

**(Optional)** If the enclosure is joined to another enclosure, turn the door back toward the enclosure as you lift it from the hinges.

# 5. Enclosure Configuration

## 5.2 Reversing Doors

**1** Remove the screw connecting the ground wire to the inside of the door.

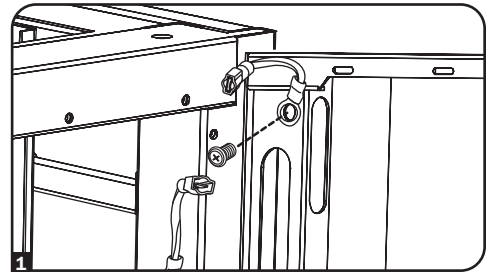

**2** Remove the combination lock, cam and screw plate from the door of the enclosure as shown.

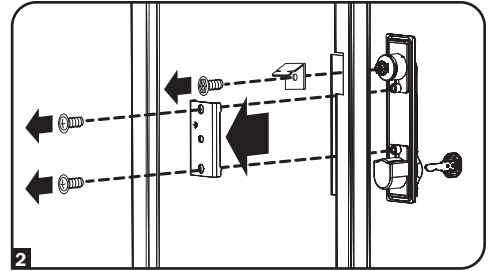

**3** Remove the doors by following the steps in the previous section.

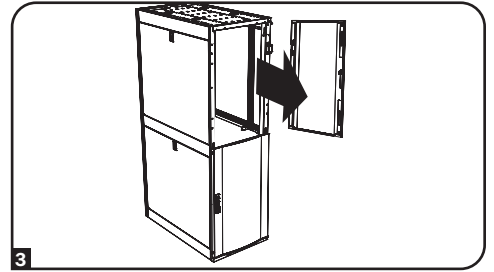

**4** Remove the door hinges from the enclosure, rotate them 180 degrees and attach them on the opposite side of the enclosure.

*Note: The alternate door hinge attachment points have plastic plugs in the screw holes. Remove the plugs and insert them in the original door hinge attachment points.*

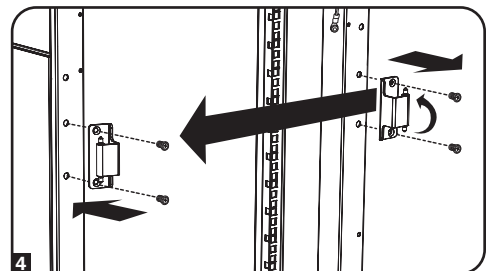

**5** Unscrew the 2 hinge mechanisms from the hinge openings inside the door, then reattach each of them using the set of screw holes immediately opposite their original position.

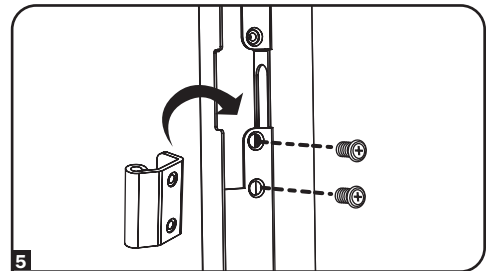

**6** Rotate the door 180 degrees and reinstall it on the enclosure. Remember to connect the ground wire to the inside of the door, using the attachment point nearest the hinge at the top of the door. The attachment point is marked with the ground connection symbol: ⊕.

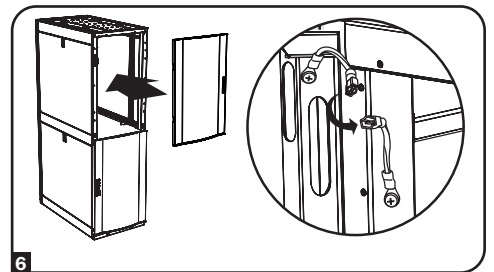

## 5. Enclosure Configuration

- 7 Reinstall the combination lock, so the unit is right-side up. Slide the lock handle through the opening, install the cam, and then secure the lock using the screws and screw plate as shown.

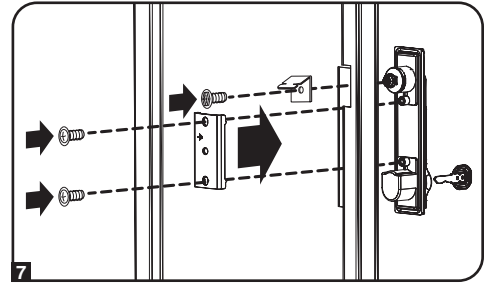

### 5.3 Adding or Removing Roof Panel

**WARNING:** Do not attempt to use the roof panel for weight-bearing purposes other than those explicitly described and approved by Tripp Lite. Do not attempt to add or remove the roof panel without assistance.

#### 5.3.1 Removing Roof Panel

- 1 Pull the 2 pins near the rear of the roof panel. While holding the pins, push the roof panel upward.

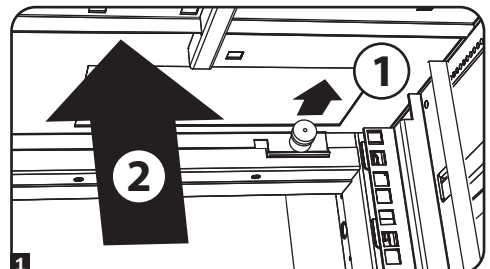

- 2 Remove the roof panel tabs **A** from the roof panel attachment slots **B** in the enclosure frame.

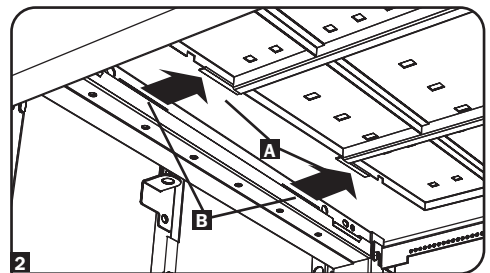

- 3 Lift the roof panel from the enclosure.

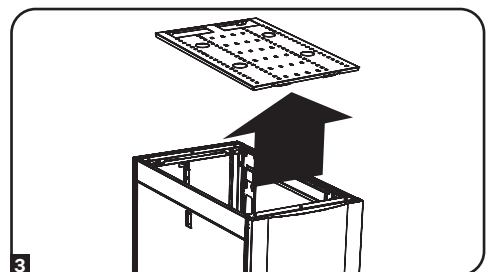

#### 5.3.2 Reinstalling Roof Panel

To Reinstall Roof Panel, Reverse Steps 1-3

### 5.4 Adding or Removing Side Panels

#### 5.4.1 Removing Side Panel

- 1 Open the latch by sliding it downward.

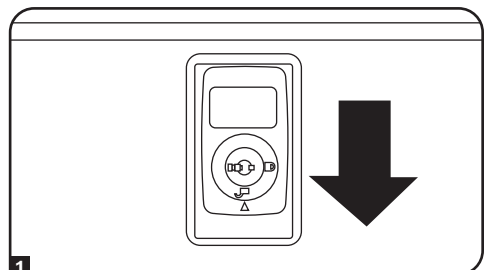



## 5. Enclosure Configuration

- 2 Tilt the top of the panel away from the enclosure.

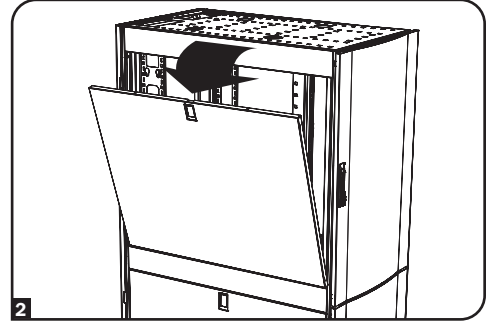

- 3 Lift the panel away from the brace that supports it.

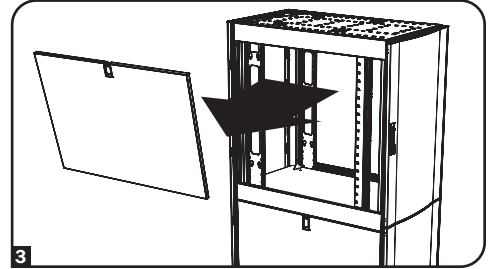

### 5.4.2 Reinstalling Side Panels

To Reinstall Side Panels, Reverse Steps 1-3

## 5.5 Combining (Baying) Enclosures

**WARNING: Combining enclosures is not a substitute for stabilizing the enclosures. Each enclosure in a bay of combined enclosures requires the same stabilizing measures as a standalone enclosure.**

- 1 Arrange the enclosures in the correct position for baying.

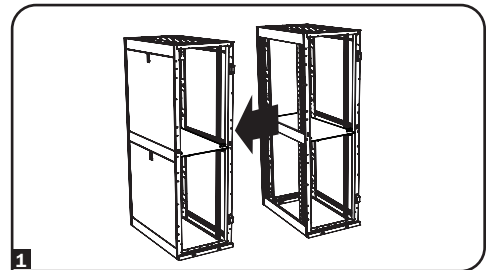

- 2 Each enclosure includes 4 baying brackets **A** that correspond to baying connection points **B** on the adjoining enclosure. The baying connection points already contain screws. Remove the screw from each baying connection point in the adjoining enclosure.

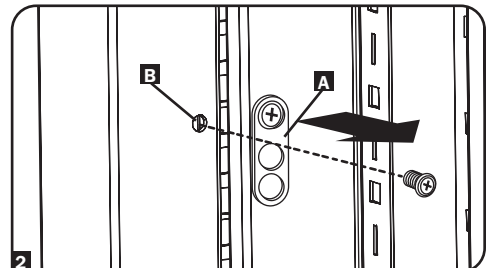

- 3 Loosen the screw in each baying bracket and turn each bracket 90 degrees toward the adjoining enclosure, aligning each bracket with the corresponding baying connection point on the adjoining enclosure.

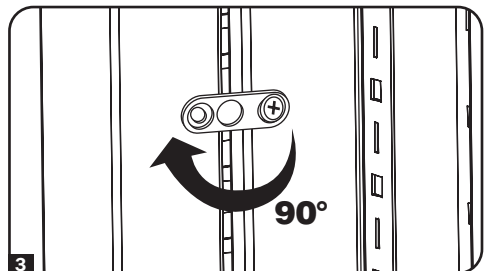

## 5. Enclosure Configuration

- 4 Connect each bracket to the adjoining enclosure using the screws you removed in step 2, but do not tighten the screws completely. Adjust the position of the enclosures as needed. If you want the centers of the enclosures to be 24 inches (61 cm) apart, use the outside hole of the bracket **C**. If you want the centers to be 60 cm (23.6 inches) apart, use the middle hole of the bracket **D**. After connecting all brackets and confirming that the enclosures do not need further adjustment, tighten all screws.

**Note:** You may wish to remove the doors from the enclosures before combining them. Reinstalling the doors afterward is optional. Remove the interior side panels before baying enclosures if you wish to enable access between enclosures.

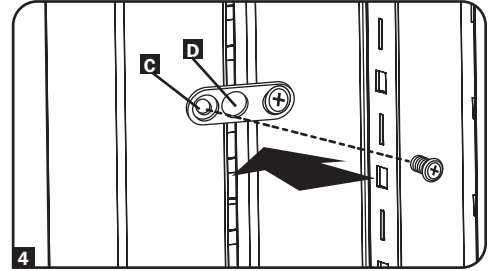

## 6. Combination Locks

Insert key into lock. Turn key 180 degrees counterclockwise so that indicator arrow points UP as shown. Lift handle and turn. To re-lock, turn key 180 degrees clockwise so that lock indicator arrow points DOWN as shown and remove key. (Note: Using the key overrides the combination lock feature.)

**Note:** One key is provided for side panels, and another is used for combination locks. Using the key overrides the combination lock feature. Typically, the rack's owner will have access to this key, while subsequent users will have access to their own sections of the rack via the Combination Lock Feature.

- 1 Combination Lock Dials
- 2 Lock Indicator Arrow
- 3 Wing Knob

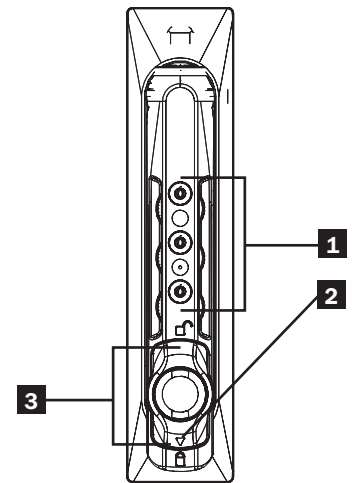

### 6.1 Setting and Resetting the Combination Lock

**Note:** To set or reset the combination lock feature, the lock must be engaged and the existing combination must be known. The lock comes with the combination factory preset to 0-0-0.

- a. Dial in the existing combination.
- b. Turn wing knob 180 degrees counterclockwise so that lock indicator arrow points UP.
- c. Turn wing knob an additional 15 degrees counterclockwise.
- d. Enter the new combination.
- e. Turn wing knob 15 degrees clockwise. The new combination is now set.
- f. To re-lock, turn wing knob 180 degrees clockwise so that lock indicator arrow points DOWN as shown; then scramble the combination.

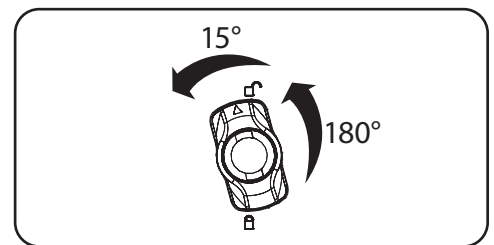

### 6.2 Using the Combination Lock

Dial in the combination. Turn wing knob 180 degrees counterclockwise so that lock indicator arrow points UP as shown. Lift handle and turn. To re-lock, turn wing knob 180 degrees clockwise so that the indicator arrow points DOWN as shown; then scramble the combination.

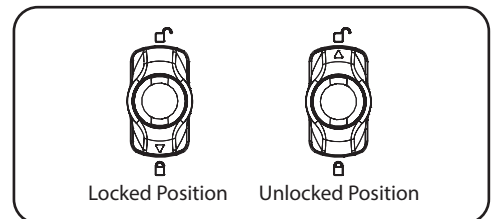

# 7. Equipment Installation

**WARNING:** Do not install equipment until you have stabilized the enclosure. Install heavier equipment first and install it toward the bottom of the enclosure. Install equipment starting from the bottom of the enclosure and proceeding toward the top of the enclosure - never the reverse. If using sliding equipment rails, be careful when extending the rails. Do not extend more than one set of sliding equipment rails at one time. Avoid extending sliding equipment rails near the top of the enclosure.

**Note:** The square holes at the middle of each rack unit are numbered and also include a small notch to aid identification. A single rack unit includes the space occupied by the numbered hole and the holes directly above and below.

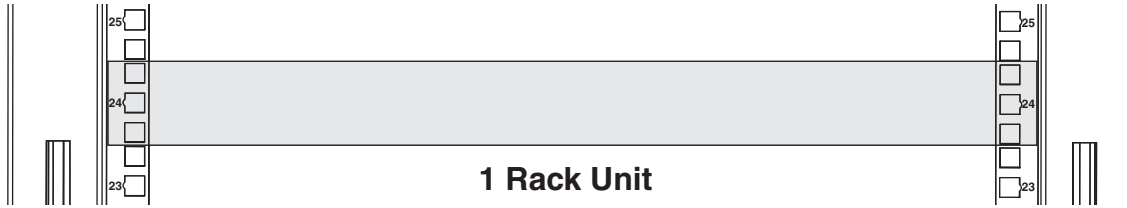

## 7.1 Cage Nuts

### 7.1.1 Installing Cage Nuts

**WARNING:** The flanges of the cage nuts should engage the sides of the square opening in the rail, not the top and bottom. Follow the instructions in your equipment documentation to ensure proper installation of your equipment.

- 1 Locate the numbered square openings in the mounting rails where you plan to install your equipment. You will install cage nuts (included) into the square openings in order to provide an attachment point for the mounting screws (included).

**Note:** Consult your equipment documentation to determine how many cage nuts will be required and where they will need to be installed.

- 2 From the inside of the mounting rail, insert one of the flanges of the cage nut through the square opening. Press it against the side of the square opening. Each flange should engage one side of the square opening, not the top or bottom.

- 3 Compress the cage nut at the sides slightly to allow the remaining flange to fit through the square opening. When the cage nut is properly installed, both flanges will protrude through the square opening and will be visible on the outer surface of the mounting rail. Repeat steps 1-3 until all required cage nuts are installed.

- 4 After installing the required cage nuts, use the included mounting screws and cup washers to secure your equipment to the rack rail. Place the cup washers between the screws and the equipment mounting brackets.

**Note:** Your equipment may also include mounting hardware. Read the mounting instructions that came with your equipment before installing your equipment.

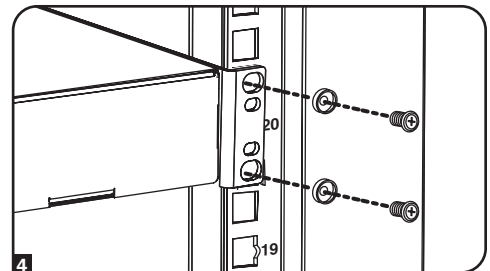
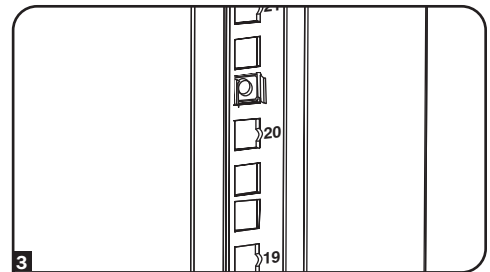
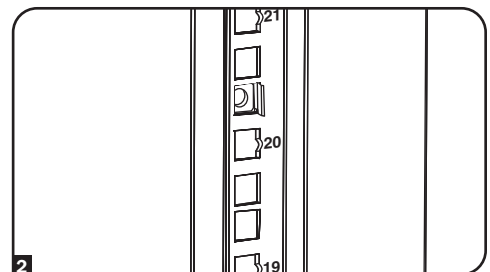
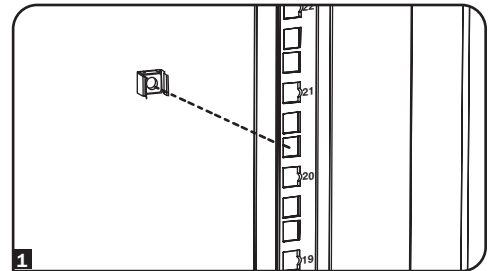

### 7.1.2 Removing Cage Nuts

To Remove Cage Nuts, Reverse Steps 1-3

**Note:** You may wish to use a cage nut tool (user-supplied) to aid cage nut installation and removal.

## 8. Specifications

Model	Load Capacity*		Unit Dimensions				Shipping Dimensions			
	Static	Rolling	Height	Width	Depth	Weight	Height	Width	Depth	Weight
SR25UB	3000 lb (1363 kg)	2250 lb (1022 kg)	49 in (1245 mm)	23.63 in (600 mm)	43 in (1092 mm)	195 lb (88.6 kg)	55 in (1397 mm)	27.75 in (705 mm)	47 in (1194 mm)	218 lb (99.1 kg)
SR25UBEXP	3000 lb (1363 kg)	2250 lb (1022 kg)	49 in (1245 mm)	23.63 in (600 mm)	43 in (1092 mm)	149 lb (67.7 kg)	55 in (1397 mm)	27.75 in (705 mm)	47 in (1194 mm)	172 lb (78.2 kg)
SR25UBSP1	3000 lb (1363 kg)	2250 lb (1022 kg)	49 in (1245 mm)	23.63 in (600 mm)	43 in (1092 mm)	195 lb (88.6 kg)	55 in (1397 mm)	27.75 in (705 mm)	47 in (1194 mm)	245 lb (111.4 kg)
SR25UBEXPSP1	3000 lb (1363 kg)	2250 lb (1022 kg)	49 in (1245 mm)	23.63 in (600 mm)	43 in (1092 mm)	149 lb (67.7 kg)	55 in (1397 mm)	27.75 in (705 mm)	47 in (1194 mm)	199 lb (90.5 kg)
SR42UB	3000 lb (1363 kg)	2250 lb (1022 kg)	78.5 in (1994 mm)	23.63 in (600 mm)	43 in (1092 mm)	281 lb (127.7 kg)	84.5 in (2146 mm)	27.75 in (705 mm)	47 in (1194 mm)	304 lb (138.2 kg)
SR42UBCL	3000 lb (1363 kg)	2250 lb (1022 kg)	78.5 in (1994 mm)	23.63 in (600 mm)	43 in (1092 mm)	281 lb (127.7 kg)	84.5 in (2146 mm)	27.75 in (705 mm)	47 in (1194 mm)	304 lb (138.2 kg)
SR42UBEXP	3000 lb (1363 kg)	2250 lb (1022 kg)	78.5 in (1994 mm)	23.63 in (600 mm)	43 in (1092 mm)	203 lb (92.3 kg)	84.5 in (2146 mm)	27.75 in (705 mm)	47 in (1194 mm)	226 lb (102.7 kg)
SR42UBSP1	3000 lb (1363 kg)	2250 lb (1022 kg)	78.5 in (1994 mm)	23.63 in (600 mm)	43 in (1092 mm)	281 lb (127.7 kg)	84.5 in (2146 mm)	27.75 in (705 mm)	47 in (1194 mm)	331 lb (150.5 kg)
SR42UBEXPSP1	3000 lb (1363 kg)	2250 lb (1022 kg)	78.5 in (1994 mm)	23.63 in (600 mm)	43 in (1092 mm)	203 lb (92.3 kg)	84.5 in (2146 mm)	27.75 in (705 mm)	47 in (1194 mm)	253 lb (115 kg)
SR48UB	3000 lb (1363 kg)	2250 lb (1022 kg)	89 in (2261 mm)	23.63 in (600 mm)	43 in (1092 mm)	309 lb (140.5 kg)	95 in (2413 mm)	27.75 in (705 mm)	47 in (1194 mm)	332 lb (150.9 kg)
SR48UBCL	3000 lb (1363 kg)	2250 lb (1022 kg)	89 in (2261 mm)	23.63 in (600 mm)	43 in (1092 mm)	309 lb (140.5 kg)	95 in (2413 mm)	27.75 in (705 mm)	47 in (1194 mm)	332 lb (150.9 kg)
SR48UBEXP	3000 lb (1363 kg)	2250 lb (1022 kg)	89 in (2261 mm)	23.63 in (600 mm)	43 in (1092 mm)	211 lb (95.9 kg)	95 in (2413 mm)	27.75 in (705 mm)	47 in (1194 mm)	234 lb (106.4 kg)
SR48UBSP1	3000 lb (1363 kg)	2250 lb (1022 kg)	89 in (2261 mm)	23.63 in (600 mm)	43 in (1092 mm)	309 lb (140.5 kg)	95 in (2413 mm)	27.75 in (705 mm)	47 in (1194 mm)	359 lb (163.2 kg)
SR48UBEXPSP1	3000 lb (1363 kg)	2250 lb (1022 kg)	89 in (2261 mm)	23.63 in (600 mm)	43 in (1092 mm)	211 lb (95.9 kg)	95 in (2413 mm)	27.75 in (705 mm)	47 in (1194 mm)	261 lb (118.6 kg)

\* "SP1" models include a shock pallet that allows the enclosure to be shipped with pre-installed equipment. The maximum shipping capacity is 1250 lb (568 kg), including the weight of the enclosure and the pre-installed equipment.

## 9. Storage and Service

### Storage

The enclosure should be stored in a controlled indoor environment, away from moisture, temperature extremes, flammable liquids and gasses, conductive contaminants, dust and direct sunlight. Store the enclosure in its original shipping container if possible.

### Service

The enclosure is covered by the limited warranty described in this manual. For more information, call Tripp Lite Customer Service at 773.869.1234.

## 10. Warranty and Product Registration

### 5-Year Limited Warranty

Seller warrants this product, if used in accordance with all applicable instructions, to be free from original defects in material and workmanship for a period of 5 years from the date of initial purchase. If the product should prove defective in material or workmanship within that period, Seller will repair or replace the product, in its sole discretion.

THIS WARRANTY DOES NOT APPLY TO NORMAL WEAR OR TO DAMAGE RESULTING FROM ACCIDENT, MISUSE, ABUSE OR NEGLIGENCE. SELLER MAKES NO EXPRESS WARRANTIES OTHER THAN THE WARRANTY EXPRESSLY SET FORTH HEREIN. EXCEPT TO THE EXTENT PROHIBITED BY APPLICABLE LAW, ALL IMPLIED WARRANTIES, INCLUDING ALL WARRANTIES OF MERCHANTABILITY OR FITNESS, ARE LIMITED IN DURATION TO THE WARRANTY PERIOD SET FORTH ABOVE; AND THIS WARRANTY EXPRESSLY EXCLUDES ALL INCIDENTAL AND CONSEQUENTIAL DAMAGES. (Some states do not allow limitations on how long an implied warranty lasts, and some states do not allow the exclusion or limitation of incidental or consequential damages, so the above limitations or exclusions may not apply to you. This warranty gives you specific legal rights, and you may have other rights which vary from jurisdiction to jurisdiction).

WARNING: The individual user should take care to determine prior to use whether this device is suitable, adequate or safe for the use intended. Since individual applications are subject to great variation, the manufacturer makes no representation or warranty as to the suitability or fitness of these devices for any specific application.

### Product Registration

Visit [triplite.com/warranty](http://triplite.com/warranty) today to register the warranty for your new Tripp Lite product. You'll be automatically entered into a drawing for a chance to win a FREE Tripp Lite product!\*

\* No purchase necessary. Void where prohibited. Some restrictions apply. See Web site for details.

Tripp Lite has a policy of continuous improvement. Specifications are subject to change without notice. Photos and illustrations may differ slightly from actual products.

### Note on Labeling

This symbol is used on the product:  Ground Connection



1111 W. 35th Street, Chicago, IL 60609 USA • [triplite.com/support](http://triplite.com/support)

# Manual del propietario

## Racks SmartRack®

Modelos: SR42UBCL, SR48UBCL

(Número de serie: AGAC7761, AGAC7454)

<b>1. Instrucciones de seguridad importantes</b>	<b>14</b>	<b>6. Cerraduras con combinación</b>	<b>22</b>
<b>2. Generalidades</b>	<b>14</b>	6.1 Configuración y reconfiguración de la cerradura con combinación	22
<b>3. Identificación de las características</b>	<b>15</b>	6.2 Uso de la cerradura con combinación	22
<b>4. Instalación del rack</b>	<b>15</b>	<b>7. Instalación de equipos</b>	<b>23</b>
4.1 Preparación	15	7.1 Tuercas en jaula	23
4.2 Desembalaje	16	7.1.1 Instalación de las tuercas en jaula	23
4.3 Ubicación	17	7.1.2 Extracción de las tuercas en jaula	23
4.4 Nivelación	17	<b>8. Especificaciones</b>	<b>24</b>
4.5 Conexión a tierra	18	<b>9. Almacenamiento y servicio</b>	<b>24</b>
<b>5. Configuración del rack</b>	<b>18</b>	<b>10. Garantía</b>	<b>24</b>
5.1 Cómo agregar o quitar las puertas delanteras y traseras	18	<b>English</b>	<b>1</b>
5.1.1 Cómo quitar las puertas	18	<b>Français</b>	<b>25</b>
5.1.2 Cómo reinstalar las puertas	18	<b>Русский</b>	<b>37</b>
5.2 Cómo invertir las puertas	19		
5.3 Cómo agregar o quitar el panel de techo	20		
5.3.1 Cómo quitar el panel de techo	20		
5.3.2 Cómo reinstalar el panel de techo	20		
5.4 Cómo agregar o quitar los paneles laterales	20		
5.4.1 Cómo quitar el panel lateral	20		
5.4.2 Cómo reinstalar los paneles laterales	21		
5.5 Combinación de racks	21		



1111 W. 35th Street, Chicago, IL 60609 USA • [triplite.com/support](http://triplite.com/support)

Copyright © 2022 Tripp Lite. Todas las otras marcas registradas son propiedad de sus respectivos dueños.

# 1. Instrucciones de seguridad importantes



## GUARDE ESTAS INSTRUCCIONES

Todas las secciones de este manual contienen instrucciones y advertencias que deben seguirse durante la instalación y el uso de los racks SmartRack descritos en este manual. Lea atentamente todas las instrucciones y advertencias antes de intentar mover, instalar o usar los racks SmartRack descritos en este manual. El incumplimiento puede causar lesiones personales y daños a la propiedad y puede invalidar la garantía.

- Mantenga el rack en un ambiente interior controlado, lejos de la humedad, temperaturas extremas, líquidos y gases inflamables, contaminantes conductores, polvo y la luz directa del sol.
- Deje espacio suficiente en el frente y la parte trasera del rack para una ventilación adecuada. No bloquee, cubra ni inserte objetos en las aberturas de ventilación externa del rack.
- El rack es extremadamente pesado. Manipúlelo con precaución. No intente desembalarlo, moverlo ni instalarlo sin ayuda. Use un equipo mecánico, como una horquilla elevadora o un gato para palets para moverlo en el contenedor de envío.
- No coloque ningún objeto sobre el rack, especialmente contenedores de líquido, y no intente apilar los racks.
- Inspeccione el contenedor de envío y el rack para detectar daños producidos durante el transporte. No lo use si está dañado
- Deje el rack en el contenedor de envío hasta que se lo haya movido lo más cerca posible del lugar de instalación. Las ruedas están diseñadas para realizar únicamente ajustes menores de la posición dentro de la zona de instalación final. No están destinadas a mover el rack por largas distancias.
- Las ruedas no están destinadas a funcionar como soporte a largo plazo después de la instalación final. Use los niveladores para el soporte a largo plazo.
- Instale el rack en una zona estructuralmente sana, con piso nivelado que pueda soportar su peso, el de todos los equipos que se instalarán en él y cualquier otro rack y/o equipos que se instalarán cerca.
- Instale firmemente el gabinete a la estructura del edificio, usando los soportes de embarque como se ilustra en la sección de **Instalación del Gabinete** de este manual.
- No empuje el rack por los paneles laterales para moverlo. De esta manera existe peligro de que se vuelque.
- Cuando lo haga rodar sobre sus ruedas, empujelo siempre desde atrás, nunca hacia usted.
- Un rack rodante puede causar lesiones personales y daño a la propiedad si no se supervisa correctamente. Si es necesario hacerlo rodar por una rampa, hágalo con precaución extrema. No intente usar rampas con una pendiente más pronunciada que 1:12.
- Corte el material de embalaje con precaución. El rack podría rayarse causando daños que no están cubiertos por la garantía.
- Guarde los materiales de embalaje para utilizarlos en el futuro. Si el rack se vuelve a embalar y a enviar sin los materiales de embalaje originales, se pueden causar daños que anularán la garantía.
- No vuelva a enviar el rack con equipos adicionales, a menos que haya sido enviado con un pálet especial contra golpes (sólo los modelos "SP1"). El peso combinador del rack y de los equipos instalados no debe exceder la capacidad de carga del pálet. Tripp Lite no se responsabiliza por ningún daño que se produzca durante el reenvío.
- **PELIGRO: RIESGO DE ESTABILIDAD, LOS RACKS DEBEN SER INSTALADOS ÚNICAMENTE POR PERSONAL DE SERVICIO CALIFICADO.**
- No se recomienda usar este equipo en aplicaciones de mantenimiento artificial de la vida, donde se puede esperar razonablemente que su falla cause la falla del equipo de mantenimiento de la vida o que afecte de manera importante su seguridad o eficiencia.

## 2. Generalidades

Los racks SmartRack acomodan todos los equipos estándar para montar en rack de 19 pulgadas, independientemente del proveedor, y se envían completamente ensamblados para una implementación rápida y fácil. Tienen gabinetes adaptables, de alto rendimiento, con alturas de 25U, 42U y 48U, con o sin paneles laterales. Disponemos de varios modelos con pálet contra golpes integrado que permiten que los revendedores, integradores y clientes de la empresa preconfiguren los equipos y reenvíen los racks al sitio de instalación final.

Los SmartRack tienen profundidades de montaje variables, ideales para servidores. Las herramientas de combinación integradas permiten la expansión económica, ordenada y eficiente. Los gabinetes incluyen puertas y paneles laterales de liberación rápida para el mantenimiento cómodo y puertas frontales y traseras divididas (modelos específicos) para mejorar el acceso y contar con requisitos reducidos de despeje. Las puertas de acceso frontal son reversibles para flexibilizar la instalación. Las puertas y los paneles laterales se pueden bloquear.

Racks SmartRack disponibles			
Model #	Altura	Panel	Pálet c/golpes
SR25UB	25U	Sí	No
SR25UBEXP	25U	No	No
SR25UBSP1	25U	Sí	Sí
SR25UBEXPSP1	25U	No	Sí
SR42UB	42U	Sí	No
SR42UBCL	42U	Sí	No
SR42UBEXP	42U	No	No
SR42UBSP1	42U	Sí	Sí
SR42UBEXPSP1	42U	No	Sí
SR48UB	48U	Sí	No
SR48UBCL	48U	Sí	No
SR48UBEXP	48U	No	No
SR48UBSP1	48U	Sí	Sí
SR48UBEXPSP1	48U	No	Sí

Consulte la sección **Especificaciones** para obtener más información.

### 3. Identificación de las características

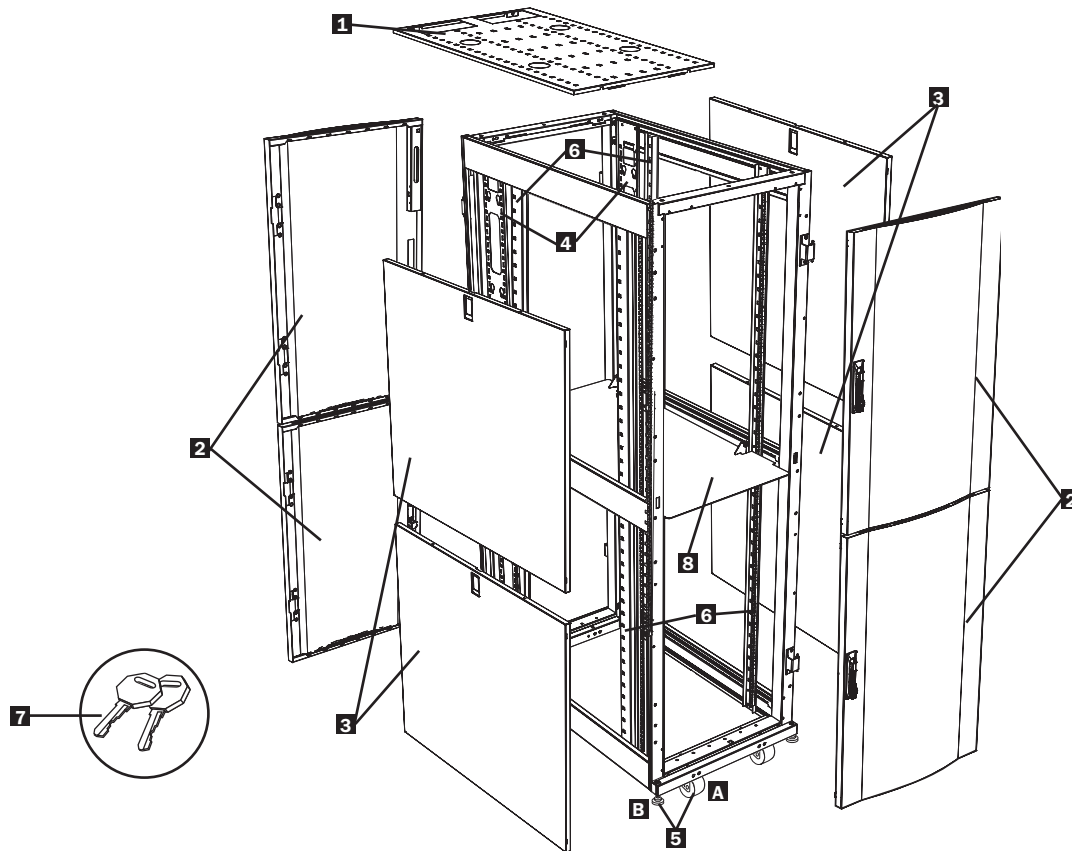

Se muestra el modelo SR42UB. Los otros tienen características similares, con las diferencias indicadas.

- 1** Panel de techo
- 2** Puertas divididas frontales y traseras, reversibles y con traba
- 3** Paneles laterales con traba (los racks 25U usan 2 paneles laterales en lugar de 4. No están incluidos en los modelos "EXP").
- 4** Rieles para administración de cables
- 5** Ruedas **A** y niveladores **B**
- 6** Rieles de montaje (Proporcionan puntos de montaje horizontal y vertical para los equipos).
- 7** Llaves (Una para las cerraduras con combinación y otra para las puertas laterales. La llave con el logo Emka abre las cerraduras con combinación y la llave común abre los paneles laterales).
- 8** Divisor

No se muestra: Herramientas de montaje, documentación, soportes de envío y otros materiales de envío.

### 4. Instalación del rack



**¡Precaución! Lea todas las instrucciones y advertencias antes de la instalación.**



**ADVERTENCIA:** El rack es extremadamente pesado. No intente desembalarlo, moverlo ni instalarlo sin ayuda. Hasta que haya sido instalado y estabilizado correctamente, el rack tiende a volcarse y podría causar daños materiales y/o lesiones personales. Use máxima precaución al manipularlo y asegúrese de seguir todas las instrucciones de manipulación e instalación. No intente instalar equipos sin estabilizar primero el rack.

#### 4.1 Preparación

El rack se debe instalar en una zona estructuralmente sana, con piso nivelado que pueda soportar su peso, el de todos los equipos que se instalarán en él y cualquier otro rack y/o equipos que se instalarán cerca. Antes de desembalar el rack, debería transportar el contenedor de envío lo más cerca posible de la ubicación de instalación final para minimizar la distancia que necesitará moverlo después de quitarle el embalaje protector. Si planea almacenarlo durante un período prolongado antes de instalarlo, siga las instrucciones de la sección **Almacenamiento y servicio**.

Necesita varias herramientas (suministradas por el usuario)

- Llave de boca de 13 mm
- Llave de boca de 18 mm
- Cuchilla de uso general
- Nivel de carpintero
- Destornillador Philips
- Llave Allen de 5/32"

También necesita las siguientes herramientas (incluidas):

- (50) Tornillos Philips de montaje (M6 x 5/8")
- (50) Tuercas en jaula (M6)
- (50) Arandelas cóncavas de nylon

## 4. Instalación del rack

### 4.2 Desembalaje

**Nota:** Si el rack es un modelo "SP1" con pálet contra golpes, siga las instrucciones de desembalaje especiales adjuntas al contenedor de envío en lugar de las de esta sección. Siguen aplicándose todas las advertencias.

- 1 Confirme que el contenedor de envío esté en posición vertical y estable, luego use la cuchilla para cortar la película contraible asegurando los protectores de los ángulos. Aplique la cuchilla directamente sobre los protectores de los ángulos para evitar rayar el rack ni cortar la bolsa de plástico protectora que está debajo de la película contraible.

**ADVERTENCIA:** No raye el rack ni corte la bolsa de plástico pesada que está debajo de la película contraible. No empuje ni tire del rack mientras lo está desembalando.

- 2 Quite los protectores de los ángulos. Guarde los materiales de embalaje (incluido el pálet) para utilizarlos en el futuro a menos que esté seguro de que no los necesitará. Los materiales de embalaje son reciclables.

- 3 Quite la bolsa de plástico pesado que rodea al rack. Examine el rack para detectar daños o partes sueltas. Confirme que estén todas las partes. Si algo falta o está dañado, comuníquese con Tripp Lite para obtener ayuda. No use el rack si está dañado.

- 4 Use la llave para abrir las puertas del rack y ubicar los 2 soportes de envío **A** que lo fijan al pálet de envío. Los soportes están dentro del rack.

**Nota:** Las llaves están fijadas al frente del rack.

- 5 Use una llave de boca de 13 mm para quitar los soportes de envío. Sea extremadamente cuidadoso ya que el rack se puede desplazar inesperadamente después de quitar los soportes. Guarde los soportes y las herramientas para usarlos después.

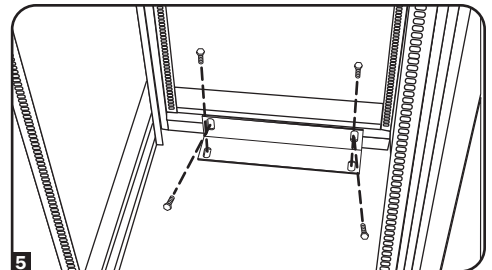
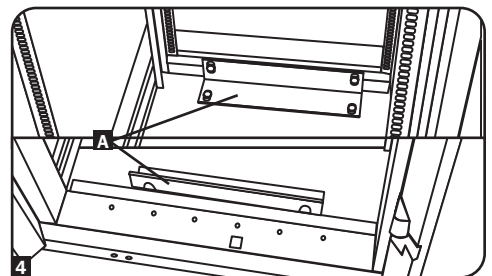
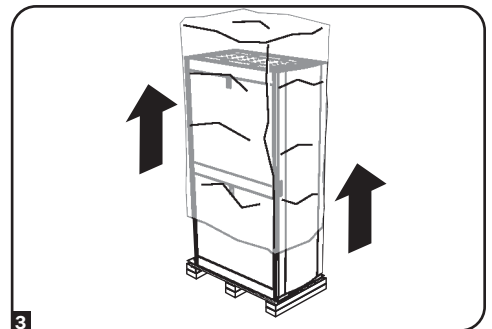
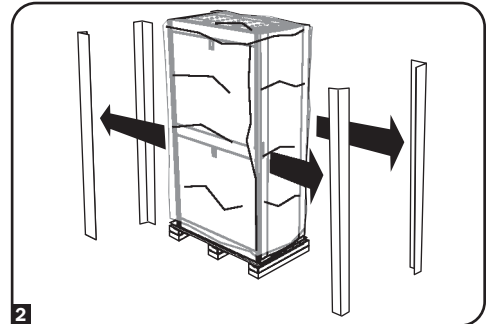
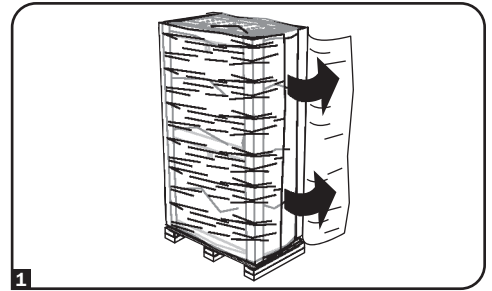



## 4. Instalación del rack

- 6** Ubique al menos a una persona frente al rack y otra en la parte de atrás. Empuje lentamente el rack hacia la parte de atrás del pálet de envío hasta que las cuatro ruedas pasen sobre el borde del pálet y toquen el piso.

**ADVERTENCIA:** Use al menos un ayudante para retirar el rack del pálet. Muévelo con extreme cuidado.

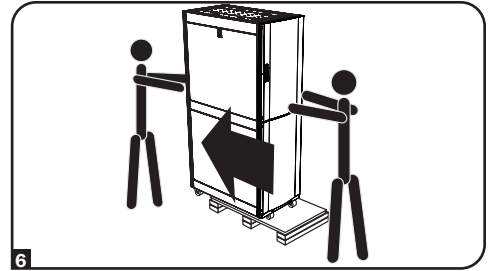

### 4.3 Ubicación

- 1** Use las ruedas para mover el rack una distancia corta sobre una superficie nivelada, lisa y estable empujándolo desde adelante o atrás (no desde los paneles laterales). No intente hacerlo rodar por distancias largas. Antes de desembalarlo, el rack se debe mover hasta cerca del sitio de instalación dentro de su contenedor de envío. (Use una carretilla elevadora o un gato para pálets para mover el contenedor de envío).

**ADVERTENCIA:** No empuje ni tire del rack por los paneles laterales ni tire de él hacia usted.

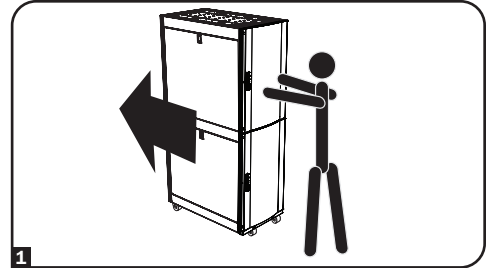

Si es necesario, el rack se puede levantar fijando 4 cáncamos de diámetro M8 suministrados por el usuario a los orificios roscados ubicados cerca de los ángulos superiores del marco. Use cáncamos de acero con una fuerza nominal ISO de 8,8 o mayor. Los 4 cáncamos pueden soportar el peso del rack y hasta 1000 lb (450 kg) de equipos instalados.

**ADVERTENCIA:** Sólo operadores de equipos experimentados deben intentar levantar el rack. Use los equipos adecuados y siga todos los procedimientos y reglamentaciones de seguridad correspondientes and regulations.

### 4.4 Nivelación

**ADVERTENCIA:** Nivele el rack antes de instalar los equipos. Las ruedas no están destinadas a funcionar como soporte a largo plazo. Use los niveladores para el soporte a largo plazo. Instale el rack en una zona estructuralmente sana, con piso nivelado que pueda soportar su peso, el de todos los equipos que se instalarán en él y cualquier otro rack y/o equipos que se instalarán cerca.

- 1** Después de haber movido el rack hasta su lugar de instalación, use un nivel de carpintero para verificar la pendiente del piso. Si es mayor al 1%, elija un sitio de instalación alternativo.

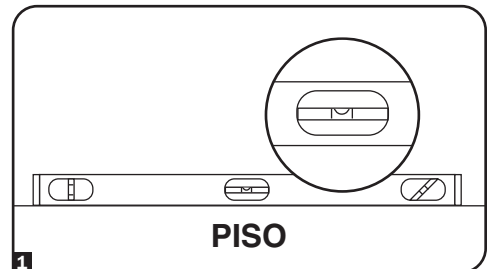

- 2** Use una llave de boca de 18 mm para bajar cada nivelador **A** hasta que llegue al piso. (Hay 4 niveladores, 2 en el frente y 2 atrás). Asegúrese de que cada uno apoye con firmeza sobre el piso.

**Nota:** Baje un nivelador girándolo en sentido horario; súbalo girándolo en sentido antihorario.

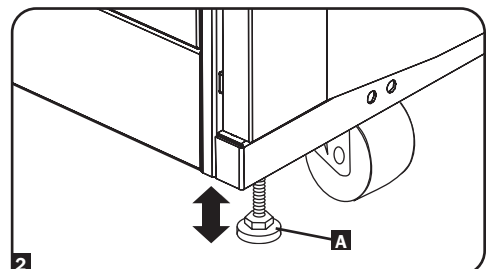

- 3** Después de bajar cada nivelador, use el nivel de carpintero para confirmar que el rack está nivelado en todas las direcciones. Ajuste los niveladores hasta que el rack esté nivelado.

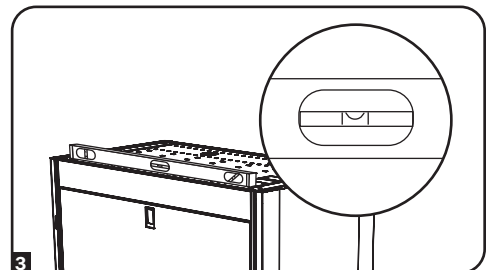

## 4. Instalación del rack

- 4** A fin de asegurar el gabinete a la estructura del edificio para tener estabilidad, fije los 2 soportes de embarque usando los accesorios que sujetan el gabinete a la tarima de embarque. Use una llave de boca de 13 mm para conectar los soportes a los puntos de montaje externos **A** o internos **B** del rack. Fije los soportes a puntos de montaje seguros del piso con herramientas suministradas por el usuario o con el kit de pernos para SmartRack de Tripp Lite (Parte N.º SR331).

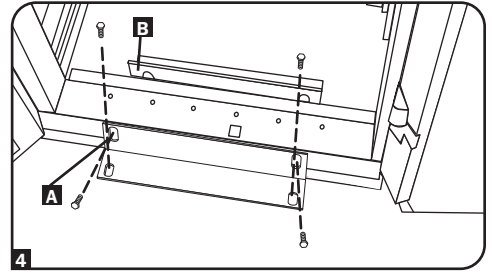

### 4.5 Conexión a tierra

Todas las partes del rack se deben conectar a tierra al marco del rack. Use el punto roscado de conexión a tierra del frente o de la parte trasera del rack **A** y un tornillo M6 (no incluido) para conectar el marco del rack directamente a la conexión a tierra de su planta con un alambre 8 AWG (3.264 mm) (no incluido). Guíe el alambre a tierra por debajo del marco del rack para asegurar que las puertas funcionen correctamente.

**ADVERTENCIA:** Conecte cada rack a tierra por separado. No use el rack sin una conexión a tierra.

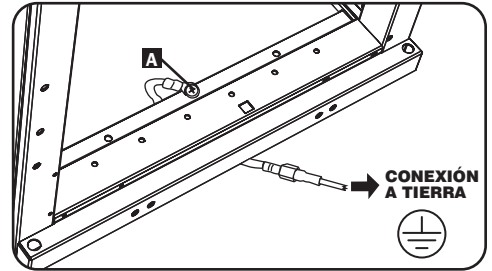

## 5. Configuración del rack

### 5.1 Cómo agregar o quitar las puertas delanteras y traseras

#### 5.1.1 Cómo quitar las puertas

- 1** Desconecte el alambre a tierra de las puertas.

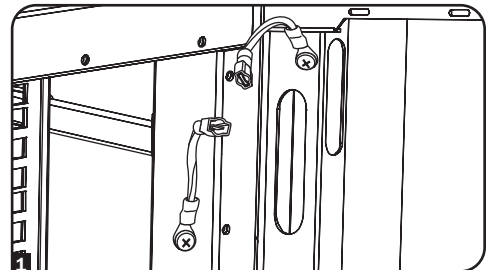

- 2** Abra la puerta hasta que esté perpendicular (90 grados) con el frente del rack.

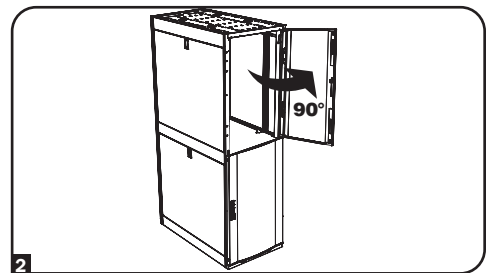

- 3** Levante la puerta de las bisagras y quítela del rack.

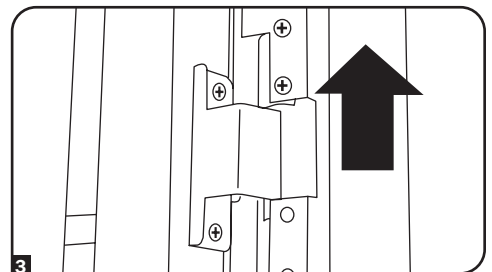

#### 5.1.2 Cómo reinstalar las puertas

Para reinstalar las puertas, siga los pasos 1 a 3 en sentido inverso.

**(Opcional)** Si el rack está unido a otro, gire la puerta hacia el rack mientras la levanta de las bisagras.

## 5. Configuración del rack

### 5.2 Cómo invertir las puertas

**1** Quite el tornillo que conecta el alambre a tierra con el interior de la puerta.

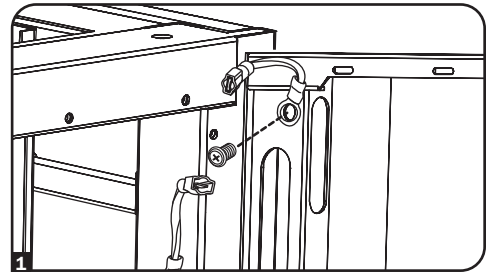

**2** Quite la cerradura de combinación, la leva y la placa atornillada de la puerta del rack como se muestra.

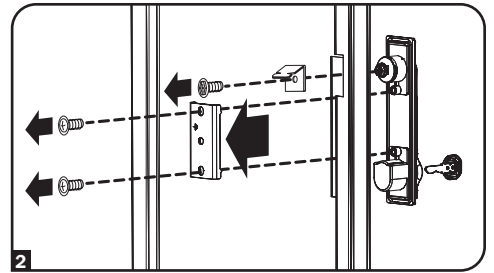

**3** Quite la puerta siguiendo los pasos de la sección anterior.

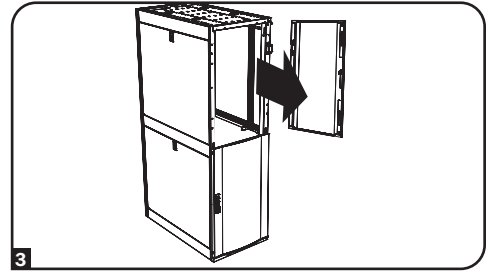

**4** Quite las bisagras de la puerta, gírelas 180 grados y fíjelas del lado opuesto del rack.

**Nota:** Los puntos alternativos para fijar las bisagras tienen pernos de plástico en los orificios para los tornillos. Quítelos e insértelos en los puntos originales de fijación de las bisagras.

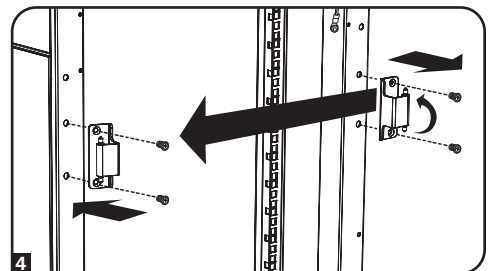

**5** Desatornille los 2 mecanismos de bisagra de las aberturas de la bisagra dentro de la puerta y fije cada una en el grupo de orificios para tornillos inmediatamente opuestos a su posición original.

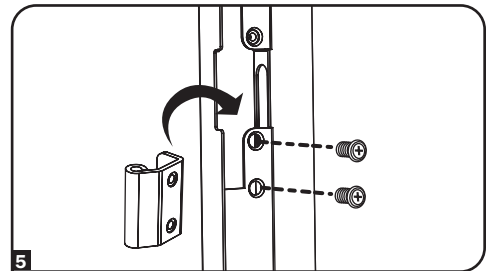

**6** Rote la puerta 180 grados y vuelva a instalarla en el rack. Recuerde conectar el alambre de conexión a tierra al interior de la puerta usando el punto de fijación más cercano a la bisagra en la parte superior de la puerta. El punto de fijación está marcado con el símbolo de conexión a tierra ⊕.

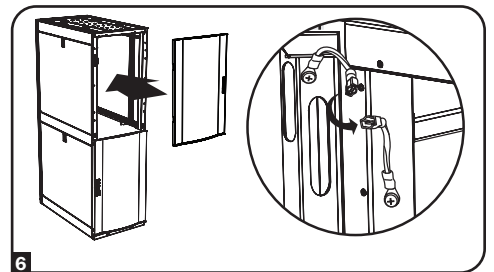

## 5. Configuración del rack

- 7** Vuelva a instalar la cerradura de combinación con el lado derecho hacia arriba. Deslice el mango de la cerradura a través de la abertura, instale la leva y luego fije la cerradura con los tornillos y la placa tal como se muestra.

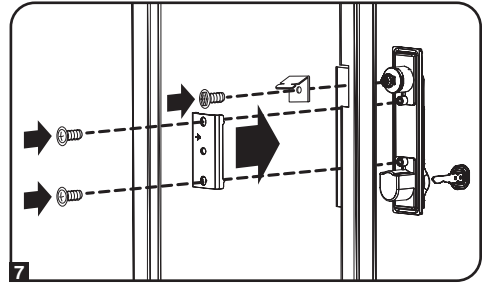

### 5.3 Cómo agregar o quitar el panel de techo

**ADVERTENCIA:** No use el panel de techo para soportar pesos que no sean los descritos explícitamente y aprobados por Tripp Lite. No intente instalar ni quitar el panel de techo sin ayuda.

#### 5.3.1 Cómo quitar el panel de techo

- 1** Tire de las 2 clavijas cercanas a la parte trasera del panel de techo. Mientras los sostiene, empuje el panel hacia arriba.

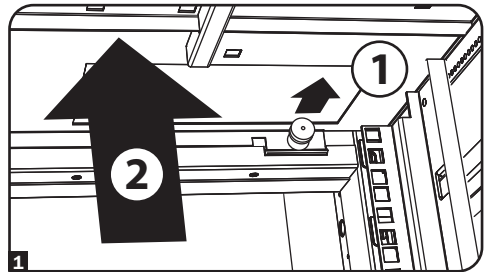

- 2** Quite las pestañas **A** de las ranuras de fijación del panel de techo **B** en el marco del rack.

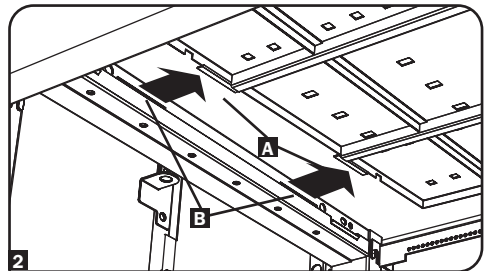

- 3** Levante el panel de techo del rack.

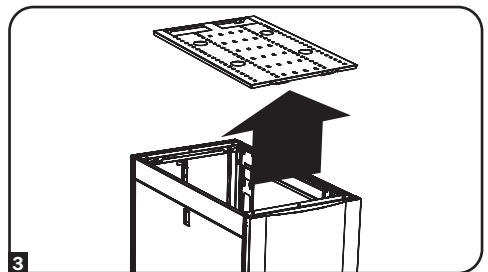

#### 5.3.2 Cómo reinstalar el panel de techo

Para reinstalar el panel de techo, siga los pasos 1 a 3 en sentido inverso.

### 5.4 Cómo agregar o quitar los paneles laterales

#### 5.4.1 Cómo quitar el panel lateral

- 1** Abra el pestillo deslizando hacia abajo.

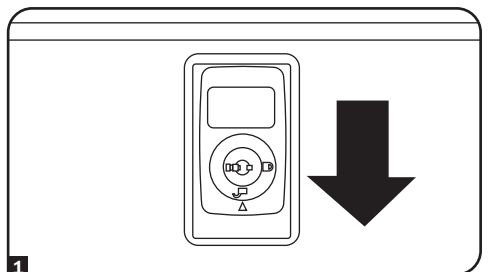

## 5. Configuración del rack

- Incline la parte superior del panel hacia afuera del rack.

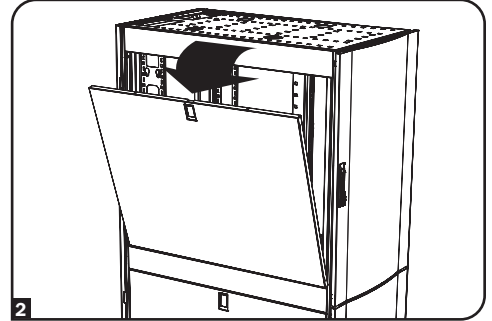

- Levante el panel de la abrazadera que lo sostiene.

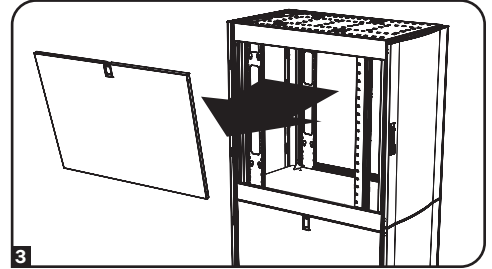

### 5.4.2 Cómo reinstalar los paneles laterales

Para reinstalar los paneles laterales, siga los pasos 1 a 3 en sentido inverso.

## 5.5 Combinación de racks

**ADVERTENCIA:** La combinación de racks no sustituye su estabilización. Cada rack de una combinación necesita las mismas medidas de estabilización que uno independiente.

- Disponga los racks en la posición correcta para su combinación.

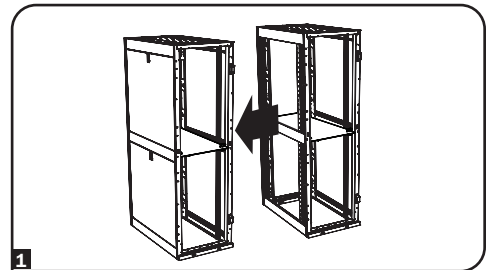

- Cada rack incluye 4 entrantes de combinación **A** que corresponden a los puntos de conexión **B** del rack adyacente. Los puntos de conexión ya tienen tornillos. Quite el tornillo de cada entrante de conexión en el rack adyacente.

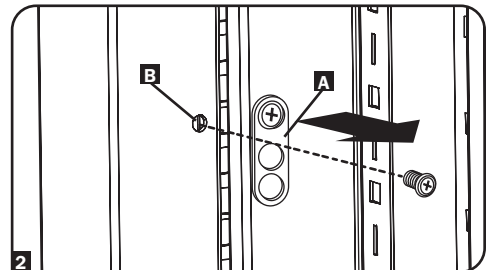

- Afloje el tornillo de cada soporte del entrante y gire cada soporte 90 grados hacia el rack adyacente, alienando cada uno con el punto de conexión correspondiente en el rack adyacente.

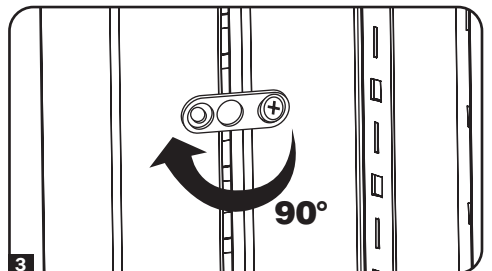

## 5. Configuración del rack

- 4** Conecte cada soporte al rack adyacente usando los tornillos que quitó en el paso 2, pero no los ajuste por completo. Ajuste la posición de los racks como sea necesario. Si desea que los centros de los racks estén a 24 pulg. (61 cm), use el orificio externo del soporte **C**. Si desea que los centros estén a 60 cm (23,6 pulg.), use el orificio del centro del soporte **D**. Después de conectar todos los soportes y de confirmar que los racks no necesitan más ajustes, apriete todos los tornillos.

**Nota:** Puede quitar las puertas de los racks antes de combinarlos. Volver a instalarlas después es opcional. Quite los paneles laterales interiores antes de combinar los racks si desea habilitar el acceso entre racks.

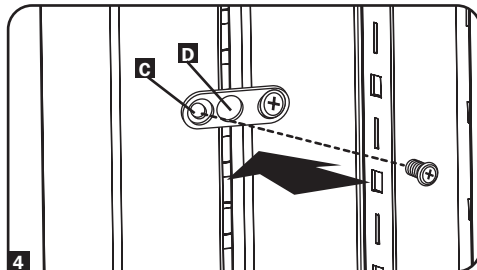

## 6. Cerraduras con combinación

Inserte la llave en la cerradura. Gírela 180 grados en sentido antihorario hasta que el indicador apunte hacia ARRIBA tal como se muestra. Levante la manija y gire. Para volver a trabarla, gírela 180 grados en sentido horario hasta que el indicador apunte hacia ABAJO y extraiga la llave. (Nota: El uso de la llave anula la función de cerradura con combinación.)

**Nota:** Se entrega una llave para los paneles laterales y otra para las cerraduras con combinación. El uso de la llave anula la función de cerradura de combinación. Normalmente, el propietario del rack podrá acceder a esta llave y los usuarios subsiguientes podrán acceder a sus propias secciones del rack mediante la función de cerradura de combinación.

- 1** Diales de la cerradura de combinación
- 2** Flecha indicadora de cierre
- 3** Perilla con aletas

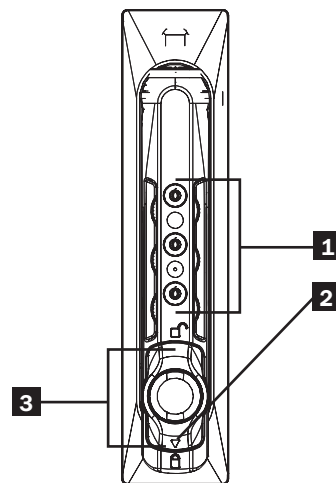

### 6.1 Configuración y reconfiguración de la cerradura con combinación

**Nota:** Para configurar o reconfigurar la función de cerradura con combinación, la cerradura debe estar trabada y se debe conocer la combinación existente. La cerradura viene de fábrica con la combinación 0-0-0.

- a. Marque la combinación existente.
- b. Gire la perilla con aletas 180 grados en sentido antihorario hasta que el indicador apunte hacia ARRIBA.
- c. Gire la perilla con aletas otros 15 grados en sentido antihorario.
- d. Introduzca la nueva combinación.
- e. Gire la perilla con aletas 15 grados en sentido horario. Se ha configurado la nueva combinación.
- f. Para volver a trabarla, gírela 180 grados en sentido horario hasta que el indicador apunte hacia ABAJO como se muestra; luego codifique la combinación.

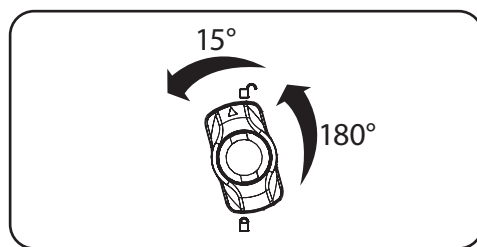

### 6.2 Uso de la cerradura con combinación

Marque la combinación. Gire la perilla con aletas 180 grados en sentido antihorario hasta que el indicador apunte hacia ARRIBA tal como se muestra. Levante la manija y gire. Para volver a trabarla, gire la perilla 180 grados en sentido horario hasta que el indicador apunte hacia ABAJO, tal como se muestra; luego codifique la combinación.

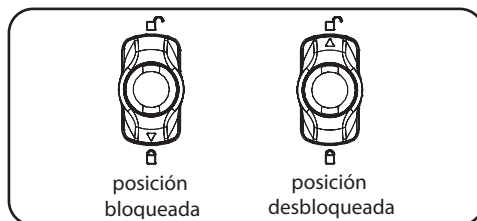

# 7. Instalación de equipos

**ADVERTENCIA:** No instale equipos hasta que haya estabilizado el rack. Instale primero los equipos más pesados en la parte inferior del rack. Instálelos de abajo hacia arriba, nunca en sentido contrario. Si usa rieles para equipos deslizantes, tenga cuidado al extender los rieles. No extienda más de un juego de rieles por vez. Evite extender rieles de equipos deslizantes cerca del aparte superior del rack.

**Nota:** Los orificios cuadrados en el centro de cada unidad del rack están numerados y también incluyen una pequeña muesca para identificarlos. Una sola unidad de rack incluye el espacio ocupado por el orificio numerado y los orificios ubicados directamente encima y debajo.

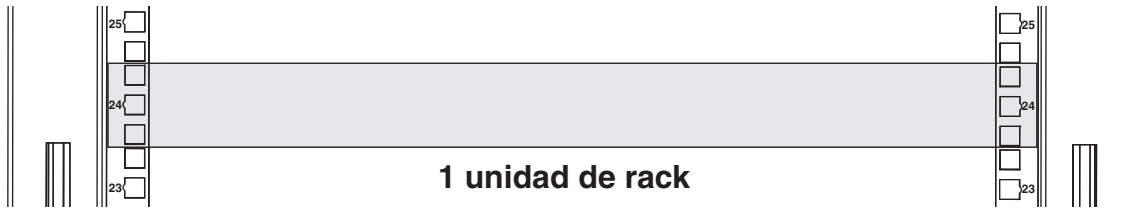

## 7.1 Tuercas en jaula

### 7.1.1 Instalación de las tuercas en jaula

**ADVERTENCIA:** Las bridas de las tuercas en jaula deben engancharse en los lados de la abertura cuadrada del riel, no en la parte superior o inferior. Siga las instrucciones de la documentación de sus equipos para instalarlos correctamente.

**1** Ubique las aberturas cuadradas numeradas en los rieles de montaje donde planea instalar sus equipos. Instalará tuercas en jaula (incluidas) en las aberturas cuadradas para obtener un punto de fijación para los tornillos de montaje (incluidos).

**Nota:** Consulte la documentación de su equipo para determinar cuántas tuercas en jaula necesitará y dónde debe instalarlas.

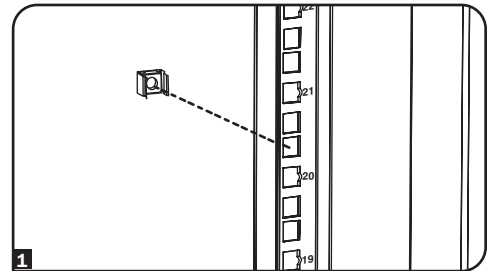

**2** Desde adentro del riel de montaje, inserte una de las bridas de la tuerca en jaula a través de la abertura cuadrada. Presiónela contra el lado de la abertura cuadrada. Cada brida debe engancharse en un lado de la abertura cuadrada, ni arriba ni abajo.

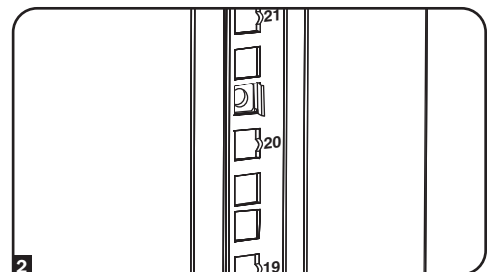

**3** Comprima la tuerca ligeramente a los lados para permitir que la brida restante entre por la abertura cuadrada. Cuando la tuerca esté instalada, ambas bridas asomarán a través de la abertura cuadrada y podrán verse desde la superficie exterior del riel de montaje. Repita los pasos 1 a 3 hasta que todas las tuercas en jaula estén instaladas.

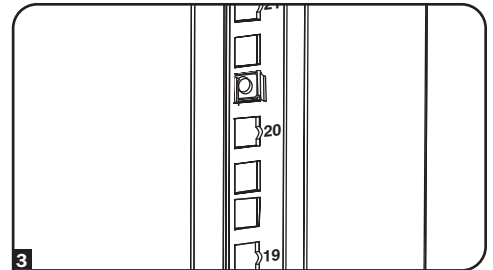

**4** Después de instalar las tuercas, use los tornillos de montaje y las arandelas cóncavas incluidas para fijar su equipo al riel del rack. Coloque las arandelas entre los tornillos y los soportes de montaje del equipo.

**Nota:** Su equipo también puede incluir herramientas de montaje. Lea las instrucciones de montaje de su equipo antes de instalarlo.

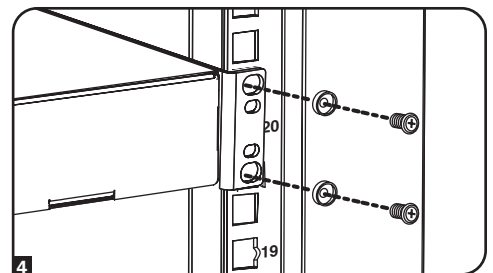

### 7.1.2 Extracción de las tuercas en jaula

Para extraer las tuercas en jaula, siga los pasos 1 a 3 en sentido inverso.

**Nota:** Puede usar una herramienta para tuercas en jaula (suministrada por el usuario) para ayudarse en la instalación y extracción.

## 8. Especificaciones

Modelo	Capacidad de carga*		Dimensiones de la unidad				Dimensiones de envío			
	Estática	Rodante	Altura	Ancho	Prof.	Peso	Altura	Ancho	Prof.	Peso
SR25UB	3000 lb (1363 kg)	2250 lb (1022 kg)	49 in (1245 mm)	23.63 in (600 mm)	43 in (1092 mm)	195 lb (88.6 kg)	55 in (1397 mm)	27.75 in (705 mm)	47 in (1194 mm)	218 lb (99.1 kg)
SR25UBEXP	3000 lb (1363 kg)	2250 lb (1022 kg)	49 in (1245 mm)	23.63 in (600 mm)	43 in (1092 mm)	149 lb (67.7 kg)	55 in (1397 mm)	27.75 in (705 mm)	47 in (1194 mm)	172 lb (78.2 kg)
SR25UBSP1	3000 lb (1363 kg)	2250 lb (1022 kg)	49 in (1245 mm)	23.63 in (600 mm)	43 in (1092 mm)	195 lb (88.6 kg)	55 in (1397 mm)	27.75 in (705 mm)	47 in (1194 mm)	245 lb (111.4 kg)
SR25UBEXPSP1	3000 lb (1363 kg)	2250 lb (1022 kg)	49 in (1245 mm)	23.63 in (600 mm)	43 in (1092 mm)	149 lb (67.7 kg)	55 in (1397 mm)	27.75 in (705 mm)	47 in (1194 mm)	199 lb (90.5 kg)
SR42UB	3000 lb (1363 kg)	2250 lb (1022 kg)	78.5 in (1994 mm)	23.63 in (600 mm)	43 in (1092 mm)	281 lb (127.7 kg)	84.5 in (2146 mm)	27.75 in (705 mm)	47 in (1194 mm)	304 lb (138.2 kg)
SR42UBCL	3000 lb (1363 kg)	2250 lb (1022 kg)	78.5 in (1994 mm)	23.63 in (600 mm)	43 in (1092 mm)	281 lb (127.7 kg)	84.5 in (2146 mm)	27.75 in (705 mm)	47 in (1194 mm)	304 lb (138.2 kg)
SR42UBEXP	3000 lb (1363 kg)	2250 lb (1022 kg)	78.5 in (1994 mm)	23.63 in (600 mm)	43 in (1092 mm)	203 lb (92.3 kg)	84.5 in (2146 mm)	27.75 in (705 mm)	47 in (1194 mm)	226 lb (102.7 kg)
SR42UBSP1	3000 lb (1363 kg)	2250 lb (1022 kg)	78.5 in (1994 mm)	23.63 in (600 mm)	43 in (1092 mm)	281 lb (127.7 kg)	84.5 in (2146 mm)	27.75 in (705 mm)	47 in (1194 mm)	331 lb (150.5 kg)
SR42UBEXPSP1	3000 lb (1363 kg)	2250 lb (1022 kg)	78.5 in (1994 mm)	23.63 in (600 mm)	43 in (1092 mm)	203 lb (92.3 kg)	84.5 in (2146 mm)	27.75 in (705 mm)	47 in (1194 mm)	253 lb (115 kg)
SR48UB	3000 lb (1363 kg)	2250 lb (1022 kg)	89 in (2261 mm)	23.63 in (600 mm)	43 in (1092 mm)	309 lb (140.5 kg)	95 in (2413 mm)	27.75 in (705 mm)	47 in (1194 mm)	332 lb (150.9 kg)
SR48UBCL	3000 lb (1363 kg)	2250 lb (1022 kg)	89 in (2261 mm)	23.63 in (600 mm)	43 in (1092 mm)	309 lb (140.5 kg)	95 in (2413 mm)	27.75 in (705 mm)	47 in (1194 mm)	332 lb (150.9 kg)
SR48UBEXP	3000 lb (1363 kg)	2250 lb (1022 kg)	89 in (2261 mm)	23.63 in (600 mm)	43 in (1092 mm)	211 lb (95.9 kg)	95 in (2413 mm)	27.75 in (705 mm)	47 in (1194 mm)	234 lb (106.4 kg)
SR48UBSP1	3000 lb (1363 kg)	2250 lb (1022 kg)	89 in (2261 mm)	23.63 in (600 mm)	43 in (1092 mm)	309 lb (140.5 kg)	95 in (2413 mm)	27.75 in (705 mm)	47 in (1194 mm)	359 lb (163.2 kg)
SR48UBEXPSP1	3000 lb (1363 kg)	2250 lb (1022 kg)	89 in (2261 mm)	23.63 in (600 mm)	43 in (1092 mm)	211 lb (95.9 kg)	95 in (2413 mm)	27.75 in (705 mm)	47 in (1194 mm)	261 lb (118.6 kg)

\* Los modelos "SP1" incluyen un pálet contra golpes que permite enviar el rack con los equipos preinstalados. La capacidad de envío máxima es de 1250 lb (568 kg), incluidos el peso del rack y de los equipos preinstalados.

## 9. Almacenamiento y servicio

### Almacenamiento

El rack debe almacenarse en un ambiente interior controlado, lejos de la humedad, temperaturas extremas, líquidos y gases inflamables, contaminantes conductores, polvo y luz solar directa. Si es posible, almacénelo en su contenedor de envío original.

### Servicio técnico

El rack está cubierto por la garantía limitada que se describe en este manual. Para obtener más información, llame al Servicio de atención al cliente de Tripp Lite al +1.773.869.1234.

## 10. Garantía

### Garantía limitada por 5 años.

El vendedor garantiza que este producto no tiene defectos originales de materiales ni de mano de obra por un período de cinco años a partir de la fecha original de compra, si se utiliza de acuerdo con todas las instrucciones correspondientes. En caso de demostrarse dentro de ese período que el producto tiene defectos de materiales o de mano de obra, el vendedor lo reparará o reemplazará a su exclusiva discreción.

ESTA GARANTÍA NO CUBRE EL DESGASTE NORMAL NI LOS DAÑOS CAUSADOS POR ACCIDENTES, MAL USO, ABUSO O NEGLIGENCIA. EL VENDEDOR NO OFRECE NINGUNA GARANTÍA EXPRESA QUE NO SEA LE ESTABLECIDA EXPRESAMENTE EN EL PRESENTE DOCUMENTO. EXCEPTO EN LA MEDIDA EN QUE LO PROHIBAN LAS LEYES APLICABLES, LA DURACIÓN DE TODAS LAS GARANTÍAS IMPLÍCITAS, INCLUIDAS LAS DE COMERCIABILIDAD O APTITUD, SE LIMITA AL PERÍODO DE GARANTÍA ANTES MENCIONADO Y ESTA GARANTÍA EXCLUYE EXPRESAMENTE TODOS LOS DAÑOS INCIDENTALES E INDIRECTOS. (Algunos estados no permiten las limitaciones a la duración de una garantía implícita y algunos estados no permiten la exclusión o limitación de los daños incidentales o indirectos, de modo que las limitaciones o exclusiones antes mencionadas pueden no corresponder en su caso. Esta garantía le otorga derechos legales específicos y usted puede tener otros derechos que varían de una jurisdicción a otra).

ADVERTENCIA: Antes de usar este dispositivo, cada usuario debe ocuparse de determinar si es apto, adecuado o seguro para el uso que pretende darle. Dado que cada aplicación está sujeta a grandes variaciones, el fabricante no representa ni garantiza la aptitud o adecuación de estos dispositivos para ninguna aplicación específica.

Tripp Lite tiene la política de mejora continua. Las especificaciones están sujetas a cambios sin notificación previa. Las fotografías e ilustraciones pueden diferir ligeramente de los productos reales.

### Notas sobre las etiquetas

Este símbolo se usa en el producto: ⊕ Conexión a tierra



1111 W. 35th Street, Chicago, IL 60609 USA • [triplite.com/support](http://triplite.com/support)



# Guide d'utilisation

## Bâtis d'équipement électronique SmartRack®

Modèles: SR42UBCL, SR48UBCL

(Numéro de série : AGAC7761, AGAC7454)

<b>1. Importantes consignes de sécurité</b>	<b>26</b>	<b>6. Serrures à combinaison</b>	<b>34</b>
<b>2. Vue d'ensemble</b>	<b>26</b>	6.1 Réglage et réinitialisation de la serrure à combinaison	34
<b>3. Définition des caractéristiques</b>	<b>27</b>	6.2 Utilisation de la serrure à combinaison	34
<b>4. Installation du bâti</b>	<b>27</b>	<b>7. Installation de l'équipement</b>	<b>35</b>
4.1 Préparation	27	7.1 Écrous à cage	35
4.2 Déballage	28	7.1.1 Installation des écrous à cage	35
4.3 Mise en place	29	7.1.2 Retrait des écrous à cage	35
4.4 Nivellement	29	<b>8. Spécifications</b>	<b>36</b>
4.5 Conexión a tierra	30	<b>9. Entreposage et entretien</b>	<b>36</b>
<b>5. Configuration du bâti</b>	<b>30</b>	<b>10. Garantie</b>	<b>36</b>
5.1 Installation ou retrait des portes avant et arrière	30	English	1
5.1.1 Retrait des portes	30	Español	13
5.1.2 Réinstallation des portes	30	Русский	37
5.2 Renversement des portes	31		
5.3 Installation ou retrait du plateau supérieur	32		
5.3.1 Retrait du plateau supérieur	32		
5.3.2 Réinstallation du plateau supérieur	32		
5.4 Installation ou retrait des panneaux latéraux	32		
5.4.1 Retrait des panneaux latéraux	32		
5.4.2 Réinstallation des panneaux latéraux	33		
5.5 Combinaison (union) des bâtis	33		



1111 W. 35th Street, Chicago, IL 60609 USA • [triplite.com/support](http://triplite.com/support)

Copyright © 2022 Tripp Lite. Toutes les marques de commerce sont la propriété exclusive de leurs propriétaires respectifs.

# 1. Importantes consignes de sécurité



## ENREGISTRER CES CONSIGNES

Toutes les sections du présent guide contiennent des consignes et des mises en garde qui doivent être respectées pendant l'installation et l'utilisation des bâtis SmartRack décrits dans le guide. Lire attentivement toutes les consignes et mises en garde avant de tenter de déplacer, d'installer ou d'utiliser les bâtis SmartRack décrits dans le présent guide. Le non-respect entraînera un risque de blessures corporelles et de dommages matériels, et peut annuler la garantie.

- Garder le bâti dans un environnement intérieur contrôlé, à l'écart de l'humidité, des températures extrêmes, des liquides et gaz inflammables, des contaminants conducteurs, de la poussière et de la lumière solaire directe.
- Laisser suffisamment d'espace à l'avant et à l'arrière du bâti pour assurer une bonne ventilation. Ne pas bloquer ou couvrir les orifices de ventilation externes du bâti, et ne pas y insérer d'objets.
- Le bâti est extrêmement lourd. Le manipuler avec précaution. Ne pas essayer de le déballer, de le déplacer ou de l'installer sans surveillance. Utiliser un engin mécanique tel qu'un chariot élévateur à fourches ou un transpalette à main pour déplacer le bâti dans le contenant d'expédition.
- Ne pas poser d'objet sur le bâti, en particulier des contenants de liquides, et ne pas essayer d'empiler les bâtis.
- Inspecter le contenant d'expédition et le bâti pour détecter d'éventuels dommages. Ne pas utiliser le bâti s'il est endommagé.
- Laisser le bâti dans le contenant d'expédition jusqu'à ce qu'il soit déplacé le plus près possible de l'emplacement final d'installation. Les roulettes sont conçues uniquement pour de petits réglages de position dans la zone d'installation finale. Elles ne sont pas conçues pour déplacer le bâti sur de longues distances.
- Les roulettes ne sont pas conçues pour fournir un support de longue durée au bâti après l'installation finale. À cette fin, utiliser les patins réglables.
- Installer le bâti dans une aire bien charpentée au plancher plat capable de supporter le poids du bâti, tout l'équipement qui sera installé sur le bâti et l'ensemble des autres bâtis ou de l'équipement qui sera installé à proximité.
- Installer l'armoire de façon sécuritaire à la structure du bâtiment en utilisant les supports d'expédition comme illustré dans la section **Installation du boîtier** de ce manuel.
- Ne pas pousser le bâti par les panneaux latéraux pour le déplacer. Il pourrait se renverser.
- Lorsque l'on fait rouler le bâti sur ses roulettes, toujours le pousser par l'arrière, jamais vers soi.
- Lorsqu'on le fait rouler, le bâti peut être à l'origine de blessures corporelles et de dommages matériels s'il ne fait pas l'objet d'une surveillance appropriée. S'il est nécessaire de faire rouler le bâti le long d'une rampe, faire très attention. Ne pas se risquer à utiliser des rampes dont la pente est supérieure à 1:12.
- Faire attention au moment de couper la matière d'emballage. Cette action pourrait égratigner le bâti, entraînant des dommages non couverts par la garantie.
- Conserver toutes les matières d'emballage pour les réutiliser. Réemballer et expédier le bâti dans une matière autre que l'originale peut endommager le produit et annuler ainsi la garantie.
- Ne pas réexpédier le bâti avec de l'équipement additionnel à moins qu'il n'ait été expédié avec une palette antichoc spéciale (modèles « SP1 » uniquement). Le poids combiné du bâti et de l'équipement installé ne doit pas dépasser la capacité nominale de la palette. Tripp Lite n'est pas responsable des dommages survenus au cours de la réexpédition.
- **DANGER : RISQUE LIÉ À LA STABILITÉ. L'INSTALLATION DES BÂTIS DOIT ÊTRE CONFIEE UNIQUEMENT À DU PERSONNEL D'ENTRETIEN QUALIFIÉ.**
- Il n'est pas recommandé d'utiliser l'équipement dans des applications de survie où l'on a lieu de croire que la défaillance dudit équipement peut entraîner la défaillance des appareils de survie ou de compromettre de manière significative sa sécurité ou son efficacité.

## 2. Vue d'ensemble

Les bâtis SmartRack s'adaptent à tout montage sur bâti standard de 19 pouces quel que soit le fournisseur et sont expédiées complètement assemblées pour un déploiement rapide et facile. Elles sont munies d'armoires adaptables et robustes hautes de 25U, 42U et 48U, avec ou sans panneaux latéraux. Plusieurs modèles sont dotés d'une palette antichoc intégrée qui permet aux revendeurs, aux agents d'intégration et aux clients d'affaires de configurer l'équipement à l'avance et de réexpédier les bâtis au site d'installation final.

La profondeur de montage des bâtis SmartRack est variable, ce qui est idéal pour les serveurs. Le matériel d'union intégré permet une expansion rentable, organisée et efficace. Les armoires sont munies de portes et de panneaux latéraux à attache rapide pour un entretien pratique et de portes avant et arrière en deux parties (certains modèles) pour un meilleur accès et des espaces de dégagement réduits. Les portes d'accès à l'avant sont réversibles, ce qui facilite l'installation. Les portes avant et arrière et les panneaux latéraux peuvent être fermés à clé.

### Bâtis SmartRack disponibles

Modèle no	Hauteur de la baie	Panneaux latéraux	Palette antichoc
SR25UB	25U	Oui	Non
SR25UBEXP	25U	Non	Non
SR25UBSP1	25U	Oui	Oui
SR25UBEXPSP1	25U	Non	Oui
SR42UB	42U	Oui	Non
SR42UBCL	42U	Oui	Non
SR42UBEXP	42U	Non	Non
SR42UBSP1	42U	Oui	Oui
SR42UBEXPSP1	42U	Non	Oui
SR48UB	48U	Oui	Non
SR48UBCL	48U	Oui	Non
SR48UBEXP	48U	Non	Non
SR48UBSP1	48U	Oui	Oui
SR48UBEXPSP1	48U	Non	Oui

Pour de plus amples renseignements, consulter la section **Spécifications**.

## 3. Définition des caractéristiques

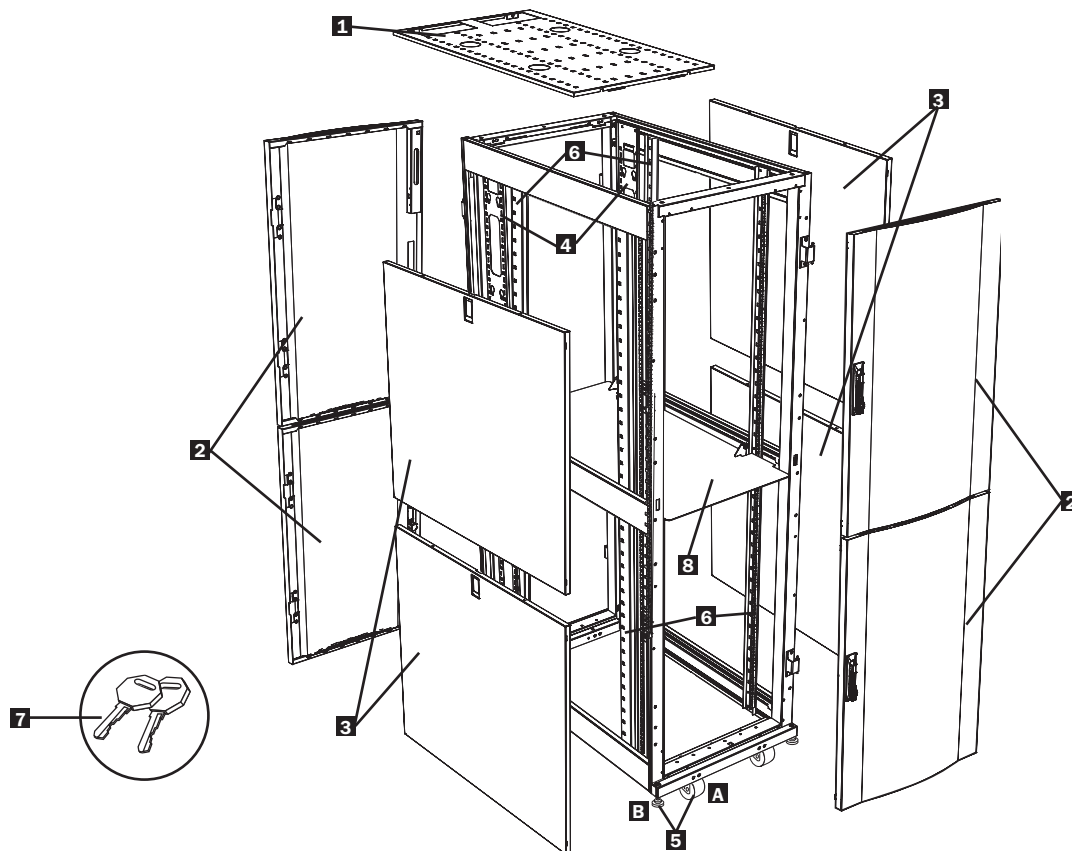

Illustration du modèle SR42UB. Les autres modèles présentent des caractéristiques semblables, les différences étant indiquées.

- 1** Plateau supérieur
- 2** Portes avant et arrière réversibles en deux parties verrouillables
- 3** Panneaux latéraux verrouillables (les bâtis 25U ont 2 panneaux latéraux au lieu de 4. Les modèles « EXP » ne sont pas munis de panneaux latéraux.)
- 4** Rails de gestion de câbles
- 5** Roulettes **A** et patins réglables **B**
- 6** Rails de montage (fournissent les points de montage horizontal et vertical de l'équipement.)
- 7** Clés (une clé fournie pour les serrures à combinaison et une pour les portes latérales. La clé portant le logo Emka ouvre les serrures à combinaison, tandis que la clé pleine ouvre les panneaux latéraux.)
- 8** Cloison

Ne figurent pas sur l'illustration : matériel de montage, documentation, supports d'expédition et autres matériaux d'expédition.

## 4. Installation du bâti



**Attention! Lire attentivement toutes les consignes et mises en garde avant l'installation!**



**MISE EN GARDE : Le bâti à baie est très lourd. Ne pas essayer de la débarrer, de la déplacer ou de l'installer sans aide. Avant d'être correctement installée et stabilisée, le bâti peut se renverser et entraîner des dommages matériels ou des blessures corporelles. Manipuler le bâti avec beaucoup de précaution et s'assurer de suivre toutes les consignes de manutention et d'installation. Ne pas tenter d'installer l'équipement sans avoir d'abord stabilisé le bâti.**

### 4.1 Préparation

Installer le bâti dans une aire bien charpentée au plancher plat capable de supporter le poids du bâti, tout l'équipement qui sera installé sur le bâti et l'ensemble des autres bâtis ou de l'équipement qui sera installé à proximité. Avant de débarrer le bâti, transporter le contenant d'expédition plus près de l'emplacement d'installation final afin de réduire la distance à parcourir pour déplacer l'appareil après retrait de l'emballage protecteur. S'il est prévu que le bâti sera entreposée pendant une longue période avant d'être installée, suivre les consignes fournies dans la section **Entreposage et entretien**.

Outils nécessaires (fournis par l'utilisateur) :

- Clé à fourche 13 mm
- Clé à fourche 18 mm
- Lame utilitaire
- Niveau à bulle
- Tournevis Phillips
- Clé Allen 5/32 po

Vous aurez aussi besoin du matériel suivant (fourni) :

- (50) Vis de montage cruciformes (M6 x 5/8 po)
- (50) Écrous à cage (M6)
- (50) Rondelles cuvettes en nylon

## 4. Installation du bâti

### 4.2 Déballage

**Remarque :** Si le bâti est un modèle « SP1 » équipé d'une palette antichoc, suivre les consignes de déballage spéciales figurant sur le contenant d'expédition plutôt que les consignes de déballage figurant dans la présente section. Toutes les mises en garde restent valables.

- 1 S'assurer que le contenant d'expédition est bien droit et stable, puis utiliser une lame utilitaire pour couper l'emballage moulant fixant les cornières de protection. Appliquer la lame utilitaire directement sur les cornières de protection pour éviter qu'elle n'égratigne le bâti ou qu'elle ne coupe le sac de protection en plastique lourd situé sous l'emballage moulant.

**MISE EN GARDE : Ne pas égratigner le bâti ou couper le sac de protection en plastique lourd situé sous l'emballage moulant. Ne pas pousser ou tirer le bâti pendant le déballage.**

- 2 Retirer les cornières de protection. Conserver toutes les matières d'emballage (y compris celles de la palette pour les réutiliser à moins d'être certain de ne pas en avoir besoin. Les matières d'emballage sont recyclables.

- 3 Retirer le sac en plastique lourd entourant le bâti. Examiner le bâti pour détecter des dommages ou des pièces desserrées. Confirmer que toutes les pièces sont présentes. Si une pièce manque ou est endommagée, communiquer avec un représentant de Tripp Lite pour obtenir de l'aide. Ne pas tenter d'utiliser le bâti si elle a été endommagée.

- 4 Utiliser la clé pour ouvrir les portes du bâti et localiser les 2 supports d'expédition **A** qui fixent le bâti à la palette d'expédition. Les supports sont situés dans le bâti.

**Remarque :** Les clés sont attachées à l'avant du bâti.

- 5 Utiliser une clé à fourche 13 mm pour retirer les supports d'expédition. Faire preuve d'une grande prudence, car le bâti pourrait basculer inopinément après le retrait des supports. Conserver les supports et le matériel de support pour une utilisation ultérieure.

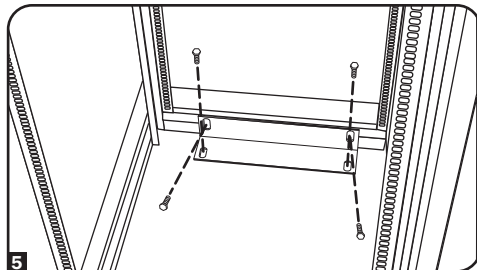
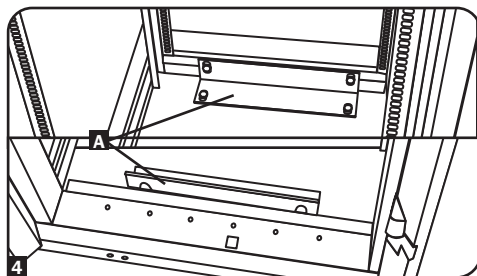
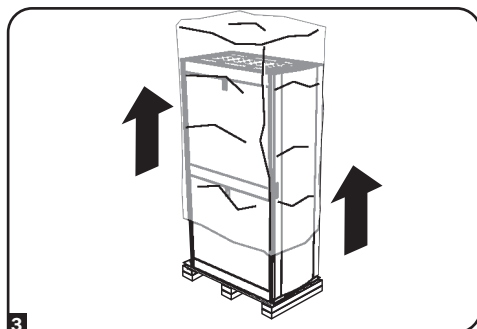
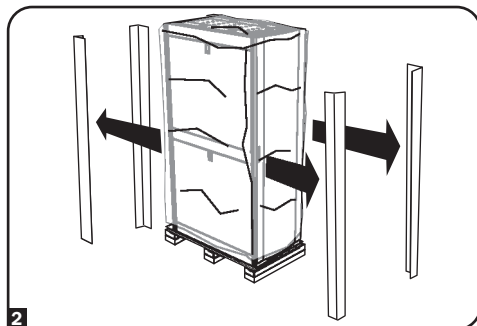
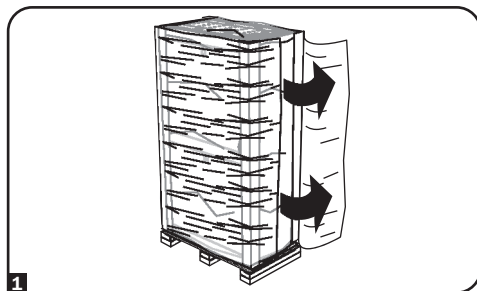

## 4. Installation du bâti

- 6** Demander à au moins une personne de se positionner devant le bâti et à une autre de se positionner derrière. Pousser doucement le bâti vers l'arrière de la palette d'expédition jusqu'à ce que les quatre roulettes soient sur le bord de la palette et touchent le sol.

**MISE EN GARDE :** Demander l'aide d'au moins une personne pour retirer le bâti de la palette. Faire preuve d'une grande prudence pour déplacer le bâti.

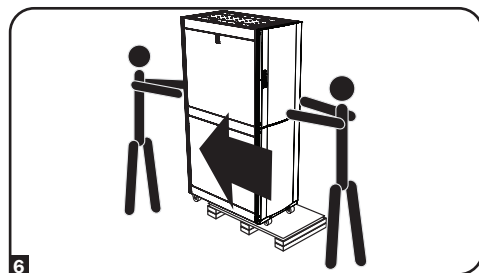

### 4.3 Mise en place

- 1** Utiliser les roulettes pour déplacer le bâti sur une courte distance sur une surface lisse, plane et stable en le poussant de l'avant ou de l'arrière (pas par les panneaux latéraux). Ne pas essayer de faire rouler le bâti sur de longues distances. Le bâti doit être déplacé près de son emplacement d'installation dans son contenant d'expédition avant d'être déballée. (Utiliser un chariot élévateur à fourche ou un transpalette à main pour déplacer le contenant d'expédition.)

**MISE EN GARDE :** Ne pas pousser ou tirer le bâti par les panneaux latéraux ou tirer le bâti vers soi.

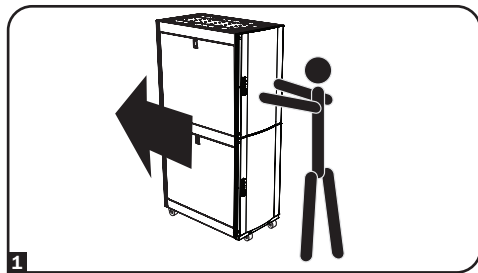

Au besoin, on peut soulever le bâti en attachant 4 boulons à œil de diamètre M8 fournis par l'utilisateur dans les ouvertures filetées situées près des cornières supérieures du cadre du bâti. Utiliser des boulons d'acier de classe de qualité 8.8 ou supérieure selon la norme ISO. Les 4 boulons peuvent supporter le poids du bâti et jusqu'à 1 000 lb (450 kg) d'équipement installé.

**MISE EN GARDE :** Seuls des opérateurs d'équipement qualifiés peuvent se risquer à soulever le bâti. Utiliser un équipement approprié et suivre l'ensemble des procédures et règlement de sécurité applicables.

### 4.4 Nivellement

**MISE EN GARDE :** Nivelier le plancher sur lequel repose le bâti avant de tenter d'installer l'équipement. Les roulettes ne sont pas conçues pour fournir un support de longue durée au bâti. À cette fin, utiliser les patins réglables. Installer le bâti dans une aire bien charpentée au plancher plat capable de supporter le poids du bâti, tout l'équipement qui sera installé sur le bâti et l'ensemble des autres bâtis ou de l'équipement qui sera installé à proximité.

- 1** Une fois que le bâti a été déplacé dans l'emplacement d'installation location, utiliser un niveau à bulle pour vérifier l'inclinaison du plancher. Si le plancher est incliné de plus de 1 %, choisir un autre site d'installation.

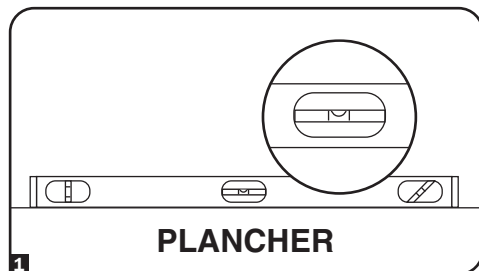

- 2** Utiliser une clé à fourche 18 mm pour abaisser chaque patin réglable **A** jusqu'à ce qu'il touche le plancher. (Il y a 4 patins réglables, 2 à l'avant, 2 à l'arrière.) S'assurer que chaque patin entre solidement en contact avec le plancher.

**Remarque :** Pour abaisser un patin réglable, le tourner dans le sens des aiguilles d'une montre; pour le lever, le tourner dans le sens inverse.

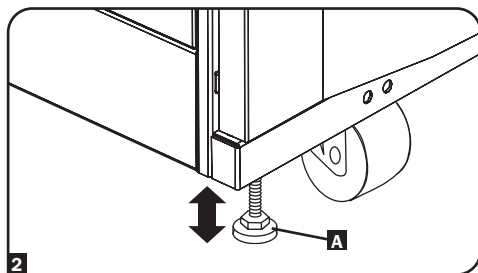

- 3** Après avoir abaissé chaque patin réglable, utiliser le niveau à bulle pour confirmer que le bâti est bien stable dans toutes les directions. Ajuster les patins réglables au besoin jusqu'à ce que le bâti repose sur un plancher nivelé.

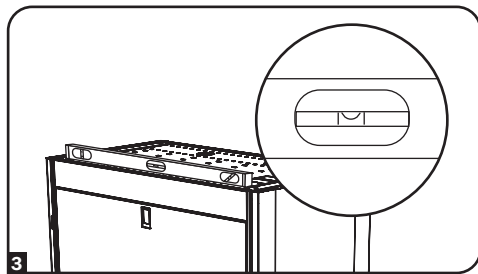

## 4. Installation du bâti

- 4** Pour retenir l'armoire à la structure du bâtiment pour fournir une stabilité, fixer les 2 supports d'expédition en utilisant la quincaillerie qui retenait le boîtier à la palette d'expédition. Utiliser une clé à fourche 13 mm pour relier les supports au point de montage des supports extérieur **A** ou intérieur **B** du bâti. Attacher les supports aux points de montage fixe dans le plancher au moyen du matériel fourni par l'utilisateur ou du kit de fixation SmartRack de Tripp Lite (pièce no SR331).

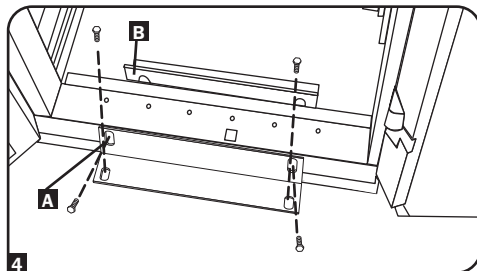

### 4.5 Mise à la terre

Toutes les pièces du bâti doivent être mises à la terre sur le cadre du bâti. Utiliser le point de masse fileté **A** avant ou arrière du bâti et une vis M6 (non fournie) pour relier directement le cadre du bâti à la prise de terre de votre installation au moyen d'un fil 8 AWG (3,264 mm) (non fourni). Faire passer le fil de terre sous le cadre du bâti pour assurer des mouvements de porte sans entraves.

**MISE EN GARDE : Attacher chaque bâti séparément à la terre. Ne pas utiliser le bâti s'il n'est pas raccordé à la terre.**

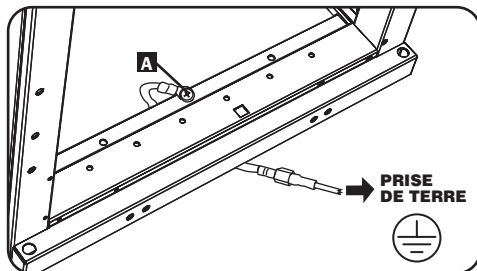

## 5. Configuration du bâti

### 5.1 Installation ou retrait des portes avant et arrière

#### 5.1.1 Retrait des portes

- 1** Débrancher le fil de terre de la porte.

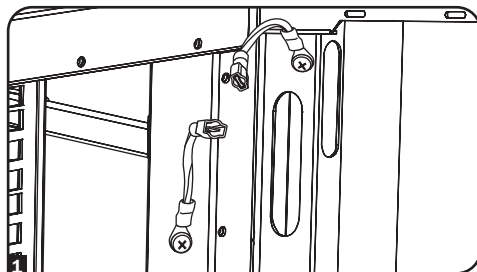

- 2** Ouvrir la porte de sorte qu'elle soit perpendiculaire (90 degrés) à l'avant du bâti.

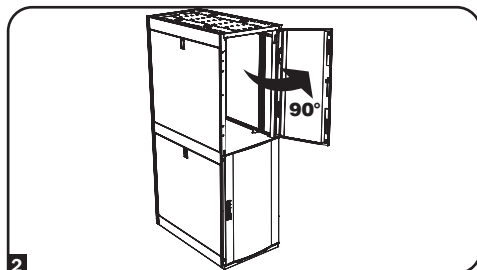

- 3** Soulever la porte de ses charnières et la retirer du bâti.

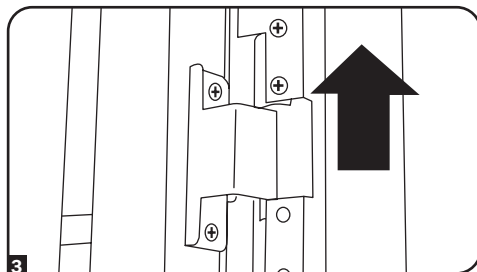

#### 5.1.2 Réinstallation des portes

Pour réinstaller les portes, exécuter les étapes 1 à 3 dans le sens inverse.

(Facultatif) Si le bâti est joint à un autre bâti, retourner la porte vers le bâti en la soulevant de ses charnières.

## 5. Configuration du bâti

### 5.2 Renversement des portes

**1** Retirer la vis reliant le fil de terre à l'intérieur de la porte.

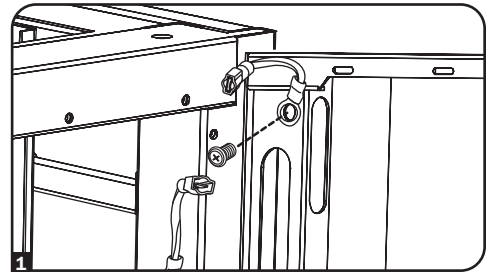

**2** Retirer la serrure à combinaison, la came et le plateau-vis de la porte du bâti comme sur le schéma.

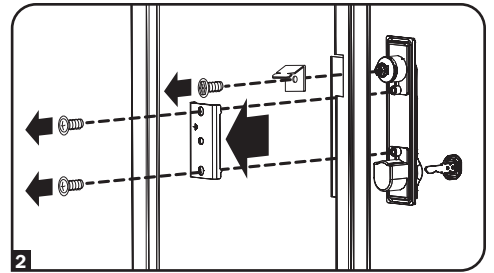

**3** Retirer les portes en suivant les étapes mentionnées dans la section précédente.

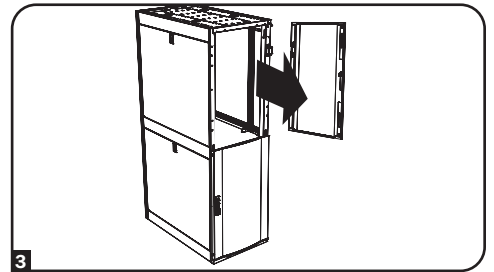

**4** Retirer les charnières des portes du bâti, les faire pivoter à 180 degrés et les fixer sur le côté opposé du bâti.

**Remarque :** Des chevilles en matière plastique sont insérées dans les trous de vis des autres points d'attache des charnières de porte. Retirer les chevilles et les insérer dans les points d'attache d'origine des charnières de porte.

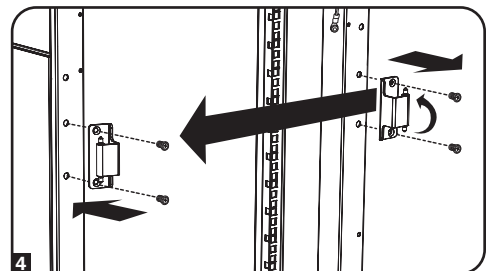

**5** Dévisser les deux mécanismes de charnière des orifices de charnières situés à l'intérieur de la porte, puis rattacher chacun d'eux au moyen des trous de vis situés juste en face de leur position d'origine.

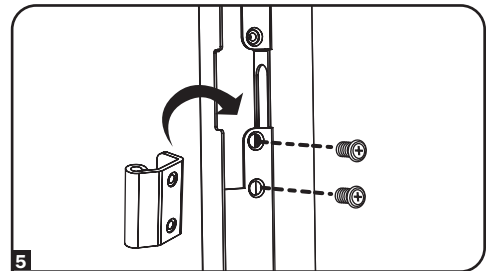

**6** Faire pivoter la porte à 180 degrés et la réinstaller sur le bâti. Ne pas oublier de brancher le fil de terre à l'intérieur de la porte grâce au point d'attache le plus proche de la charnière située en haut de la porte. Ce point est signalé par le symbole de mise à la terre: ⊕.

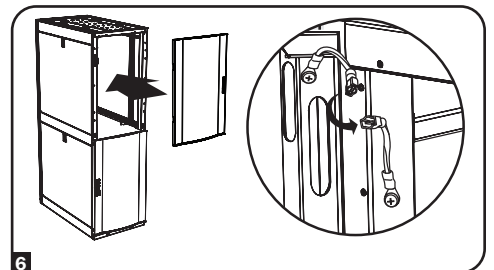

## 5. Configuration du bâti

- 7** Réinstaller la serrure à combinaison en plaçant le côté droit en haut. Faire coulisser la poignée de verrouillage par l'ouverture, installer la came, puis fixer la serrure au moyen des vis et du plateau-vis comme sur le schéma.

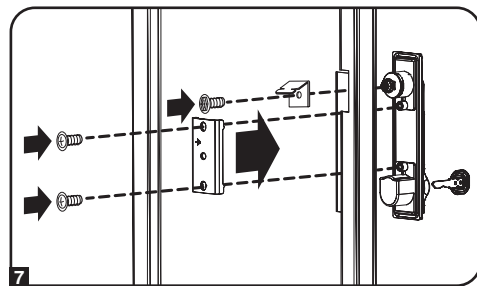

### 5.3 Installation ou retrait du plateau supérieur

**MISE EN GARDE : Ne pas essayer d'utiliser le plateau supérieur à des fins de support autres que celles explicitement décrites et approuvées par Tripp Lite. Ne pas tenter d'installer ou de retirer le plateau supérieur sans assistance.**

#### 5.3.1 Retrait du plateau supérieur

- 1** Tirer les deux goupilles situées vers l'arrière du plateau supérieur. Tout en maintenant les goupilles, pousser le plateau supérieur vers le haut.

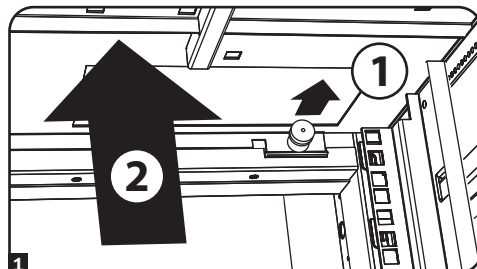

- 2** Retirer les onglets du plateau supérieur **A** des encoches d'attache du plateau **B** situées dans le cadre du bâti.

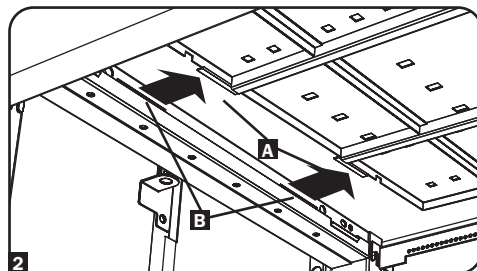

- 3** Retirer le plateau supérieur du bâti en le soulevant.

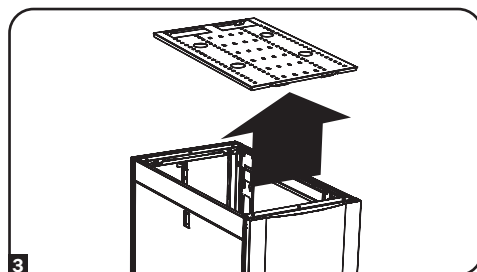

#### 5.3.2 Réinstallation du plateau supérieur

Pour réinstaller le plateau supérieur, exécuter les étapes 1 à 3 en sens inverse.

### 5.4 Installation ou retrait des panneaux latéraux

#### 5.4.1 Retrait des panneaux latéraux

- 1** Ouvrir en faisant coulisser le taquet vers le bas.

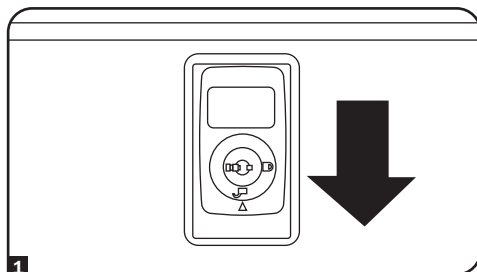



## 5. Configuration du bâti

**2** Incliner le haut du panneau pour l'écarter du bâti.

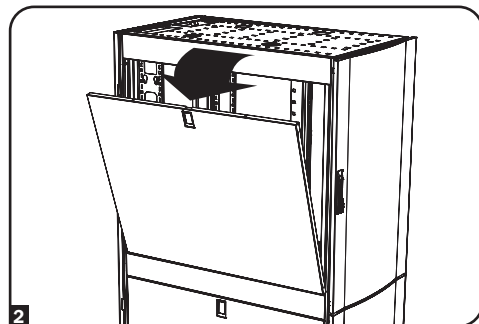

**3** Extraire le panneau de la cale qui le soutient.

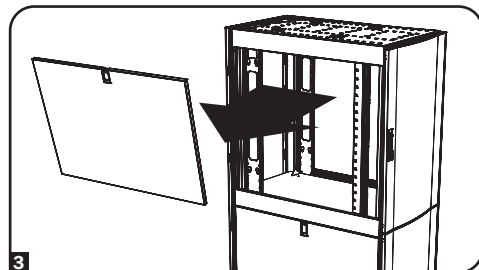

### 5.4.2 Réinstallation des panneaux latéraux

Pour réinstaller les panneaux latéraux, exécuter les étapes 1 à 3 en sens inverse.

## 5.5 Combinaison (union) des bâtis

**MISE EN GARDE :** La combinaison de bâtis ne remplace pas la stabilisation des bâtis. Chaque bâti contenu dans une baie de bâtis combinés doit faire l'objet des mêmes mesures de stabilisation qu'un bâti autonome.

**1** Disposer les bâtis dans la bonne position pour les unir.

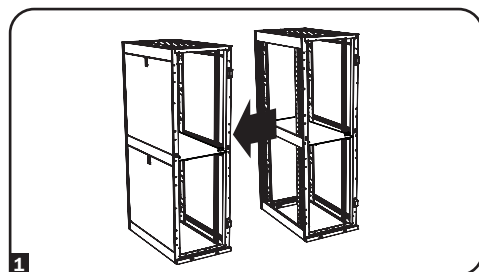

**2** Chaque bâti comprend 4 supports d'union **A** qui correspondent aux points d'union **B** situés sur le bâti adjacent. Les points d'union contiennent déjà des vis. Retirer la vis de chaque point d'union que présente le bâti adjacent.

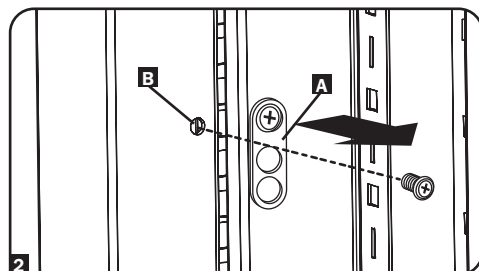

**3** Desserrer la vis située dans chaque support d'union et tourner chaque support de 90 degrés vers le bâti adjacent, en alignant chaque support sur le point d'union correspondant que présente le bâti adjacent.

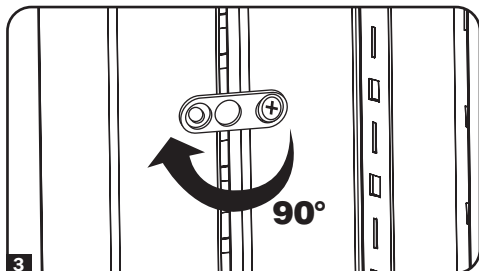

## 5. Configuration du bâti

- 4 Relier chaque support au bâti adjacent au moyen des vis retirées à l'étape 2, mais ne serrer pas les vis à fond. Ajuster la position des bâtis au besoin. Pour espacer les centres des bâtis de 24 pouces (61 cm), prendre comme repère le trou externe du support **C**. Pour espacer les centres de 60 cm (23,6 pouces), prendre comme repère le trou médian du support **D**. Après avoir relié tous les supports et vous être assuré que les bâtis n'ont plus besoin d'être ajustés, serrer toutes les vis.

**Remarque :** Il est possible de retirer les portes des bâtis avant de les combiner. Il n'est pas obligatoire de les réinstaller ensuite. Retirer les panneaux latéraux intérieurs avant d'unir les bâtis afin de pouvoir avoir accès entre les bâtis.

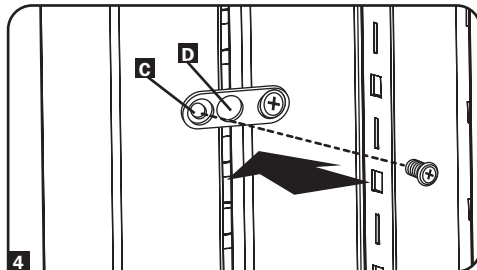

## 6. Serrure à combinaison

Insérer la clé dans la serrure. Tourner la clé de 180 degrés dans le sens inverse des aiguilles d'une montre de sorte que la flèche d'indication pointe vers le haut comme sur le schéma. Soulever la poignée et tourner. Pour verrouiller de nouveau, tourner la clé de 180 degrés dans le sens des aiguilles d'une montre de sorte que la flèche d'indication de la serrure pointe vers le bas comme indiqué et retirer la clé. (Remarque : L'utilisation de la clé remplace la fonction de serrure à combinaison.)

**Remarque :** Une clé est fournie pour les panneaux latéraux, et une autre sert pour les serrures à combinaison. L'utilisation de la clé remplace la fonction de serrure à combinaison, le propriétaire de la baie aura accès à cette clé, tandis que les utilisateurs suivants auront accès à leur propre section de la baie grâce à la fonction de serrure à combinaison.

- 1 Diales de la cerradura de combinación
- 2 Flecha indicadora de cierre
- 3 Perilla con aletas

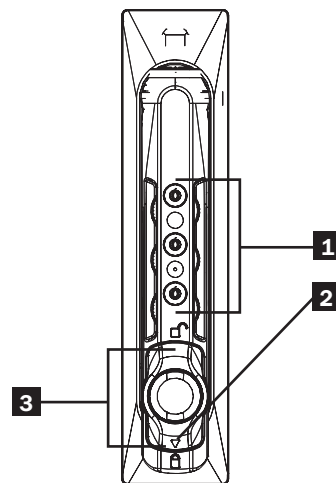

### 6.1 Réglage et réinitialisation de la serrure à combinaison

**Remarque :** Pour régler ou réinitialiser la fonction de serrure à combinaison, la serrure doit être engagée et il faut connaître la combinaison existante. La combinaison de la serrure est prédéfinie en usine à 0-0-0.

- a. Composer la combinaison existante.
- b. Tourner l'écrou papillon de 180 degrés dans le sens inverse des aiguilles d'une montre de sorte que la flèche d'indication de la serrure pointe vers le haut.
- c. Tourner encore l'écrou papillon de 15 degrés dans le même sens.
- d. Saisir la nouvelle combinaison.
- e. Tourner l'écrou papillon de 15 degrés dans le sens des aiguilles d'une montre. La nouvelle combinaison est maintenant configurée.
- f. Pour verrouiller de nouveau, tourner l'écrou papillon de 180 degrés dans le sens des aiguilles d'une montre de sorte que la flèche d'indication de la serrure pointe vers le bas comme sur le schéma; brouiller ensuite la combinaison.

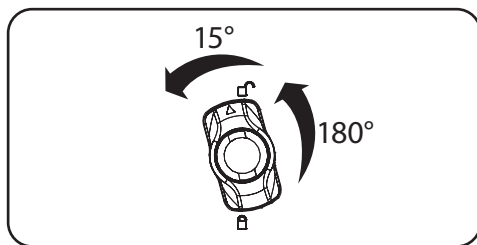

### 6.2 Utilisation de la serrure à combinaison

Composer la combinaison. Tourner l'écrou papillon de 180 degrés dans le sens inverse des aiguilles d'une montre de sorte que la flèche d'indication de la serrure pointe vers le haut comme sur le schéma. Soulever la poignée et tourner. Pour verrouiller de nouveau, tourner l'écrou papillon de 180 degrés dans le sens des aiguilles d'une montre de sorte que la flèche d'indication de la serrure pointe vers le bas comme sur le schéma; brouiller ensuite la combinaison.

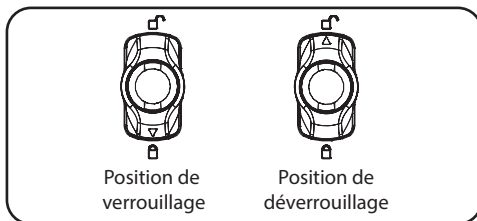

# 7. Installation de l'équipement

**MISE EN GARDE :** Ne pas installer l'équipement avant d'avoir stabilisé le bâti. Installer d'abord l'équipement lourd vers le fond du bâti. Installer l'équipement en allant du fond du bâti vers le haut – jamais dans le sens inverse. Si des rails glissières sont utilisés, faire attention au moment d'étirer les rails. Ne pas étirer plus d'un jeu de rails glissières à la fois. Éviter d'étirer les rails glissières près du haut du bâti.

**Remarque :** Les ouvertures carrées aménagées au milieu de chaque baie sont numérotées et présentent aussi une petite encoche permettant de faciliter l'identification. Une baie comprend l'espace occupé par l'ouverture numérotée et les ouvertures situées directement au-dessus et au-dessous.

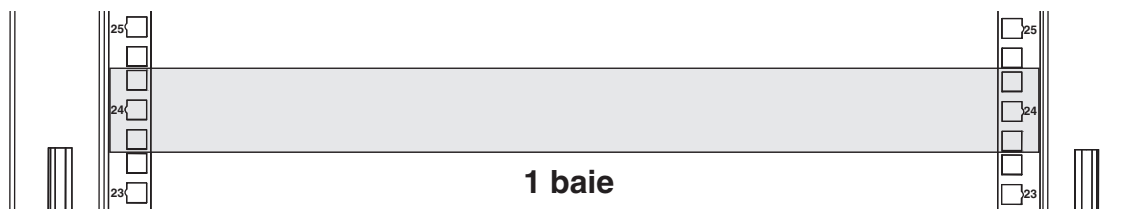

## 7.1 Écrous à cage

### 7.1.1 Installation des écrous à cage

**MISE EN GARDE :** Les collerettes des écrous à cage doivent s'enclencher dans les côtés de l'ouverture carrée prévue dans le rail – ni en haut, ni en bas. Suivre les consignes figurant dans la documentation relative à l'équipement pour assurer la bonne installation de l'équipement.

- 1 Localiser les ouvertures carrées numérotées situées dans les rails de montage à l'emplacement d'installation prévu de l'équipement. Disposer les écrous à cage (fournis) dans les ouvertures carrées afin d'offrir un point d'attache aux vis de montage (fournies).

**Remarque :** Consulter la documentation relative à l'équipement pour déterminer le nombre d'écrous à cage nécessaires et leur emplacement d'installation.

- 2 À partir de l'intérieur du rail de montage, insérer l'une des collerettes de l'écrou à cage dans l'ouverture carrée. La presser contre le côté de l'ouverture carrée. Chaque collerette doit s'enclencher dans un côté de l'ouverture carrée- ni en haut, ni en bas.

- 3 Comprimer légèrement les côtés de l'écrou à cage afin que la collerette restante puisse entrer dans l'ouverture carrée. Lorsque l'écrou à cage est correctement installé, les deux collerettes dépassent de l'ouverture carrée et sont visibles à la surface externe du rail de montage. Répéter les étapes 1 à 3 jusqu'à ce que tous les écrous à cage nécessaires soient installés.

- 4 D'après avoir installé les écrous à cage requis, utiliser les vis de montage et les rondelles cuvettes fournies pour fixer l'équipement au rail denté. Placer les rondelles cuvettes entre les vis et les supports de montage de l'équipement.

**Remarque :** L'équipement peut aussi comprendre du matériel de montage. Lire les consignes de montage qui accompagnent l'équipement avant d'installer ce dernier.

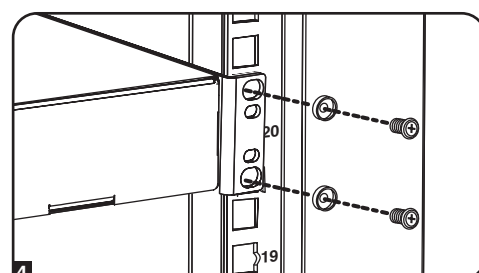
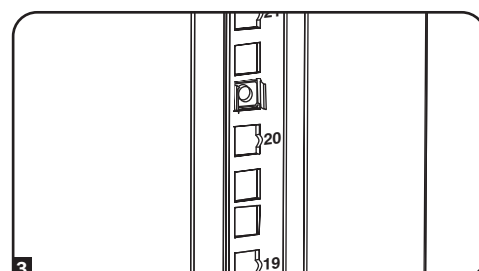
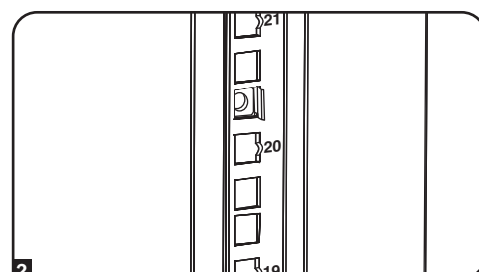
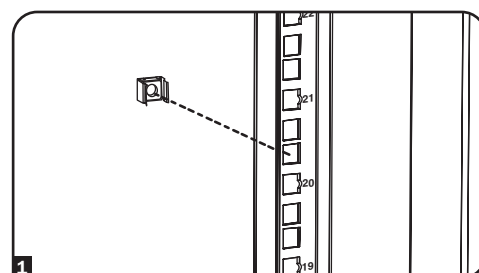

### 7.1.2 Retrait des écrous à cage

Pour retirer les écrous, exécuter les étapes 1 à 3 dans le sens inverse.

**Remarque :** On peut choisir d'utiliser un outil pour écrou à cage (fourni par l'utilisateur) afin de faciliter l'installation et le retrait des écrous à cage.

## 8. Spécifications

Modèle	Capacité nominale*		Dimensions de l'appareil				Dimensions d'expédition			
	Immobile	Mobile	Hauteur	Largeur	Profondeur	Poids	Hauteur	Largeur	Profondeur	Poids
SR25UB	3000 lb (1363 kg)	2250 lb (1022 kg)	49 in (1245 mm)	23.63 in (600 mm)	43 in (1092 mm)	195 lb (88.6 kg)	55 in (1397 mm)	27.75 in (705 mm)	47 in (1194 mm)	218 lb (99.1 kg)
SR25UBEXP	3000 lb (1363 kg)	2250 lb (1022 kg)	49 in (1245 mm)	23.63 in (600 mm)	43 in (1092 mm)	149 lb (67.7 kg)	55 in (1397 mm)	27.75 in (705 mm)	47 in (1194 mm)	172 lb (78.2 kg)
SR25UBSP1	3000 lb (1363 kg)	2250 lb (1022 kg)	49 in (1245 mm)	23.63 in (600 mm)	43 in (1092 mm)	195 lb (88.6 kg)	55 in (1397 mm)	27.75 in (705 mm)	47 in (1194 mm)	245 lb (111.4 kg)
SR25UBEXPSP1	3000 lb (1363 kg)	2250 lb (1022 kg)	49 in (1245 mm)	23.63 in (600 mm)	43 in (1092 mm)	149 lb (67.7 kg)	55 in (1397 mm)	27.75 in (705 mm)	47 in (1194 mm)	199 lb (90.5 kg)
SR42UB	3000 lb (1363 kg)	2250 lb (1022 kg)	78.5 in (1994 mm)	23.63 in (600 mm)	43 in (1092 mm)	281 lb (127.7 kg)	84.5 in (2146 mm)	27.75 in (705 mm)	47 in (1194 mm)	304 lb (138.2 kg)
SR42UBCL	3000 lb (1363 kg)	2250 lb (1022 kg)	78.5 in (1994 mm)	23.63 in (600 mm)	43 in (1092 mm)	281 lb (127.7 kg)	84.5 in (2146 mm)	27.75 in (705 mm)	47 in (1194 mm)	304 lb (138.2 kg)
SR42UBEXP	3000 lb (1363 kg)	2250 lb (1022 kg)	78.5 in (1994 mm)	23.63 in (600 mm)	43 in (1092 mm)	203 lb (92.3 kg)	84.5 in (2146 mm)	27.75 in (705 mm)	47 in (1194 mm)	226 lb (102.7 kg)
SR42UBSP1	3000 lb (1363 kg)	2250 lb (1022 kg)	78.5 in (1994 mm)	23.63 in (600 mm)	43 in (1092 mm)	281 lb (127.7 kg)	84.5 in (2146 mm)	27.75 in (705 mm)	47 in (1194 mm)	331 lb (150.5 kg)
SR42UBEXPSP1	3000 lb (1363 kg)	2250 lb (1022 kg)	78.5 in (1994 mm)	23.63 in (600 mm)	43 in (1092 mm)	203 lb (92.3 kg)	84.5 in (2146 mm)	27.75 in (705 mm)	47 in (1194 mm)	253 lb (115 kg)
SR48UB	3000 lb (1363 kg)	2250 lb (1022 kg)	89 in (2261 mm)	23.63 in (600 mm)	43 in (1092 mm)	309 lb (140.5 kg)	95 in (2413 mm)	27.75 in (705 mm)	47 in (1194 mm)	332 lb (150.9 kg)
SR48UBCL	3000 lb (1363 kg)	2250 lb (1022 kg)	89 in (2261 mm)	23.63 in (600 mm)	43 in (1092 mm)	309 lb (140.5 kg)	95 in (2413 mm)	27.75 in (705 mm)	47 in (1194 mm)	332 lb (150.9 kg)
SR48UBEXP	3000 lb (1363 kg)	2250 lb (1022 kg)	89 in (2261 mm)	23.63 in (600 mm)	43 in (1092 mm)	211 lb (95.9 kg)	95 in (2413 mm)	27.75 in (705 mm)	47 in (1194 mm)	234 lb (106.4 kg)
SR48UBSP1	3000 lb (1363 kg)	2250 lb (1022 kg)	89 in (2261 mm)	23.63 in (600 mm)	43 in (1092 mm)	309 lb (140.5 kg)	95 in (2413 mm)	27.75 in (705 mm)	47 in (1194 mm)	359 lb (163.2 kg)
SR48UBEXPSP1	3000 lb (1363 kg)	2250 lb (1022 kg)	89 in (2261 mm)	23.63 in (600 mm)	43 in (1092 mm)	211 lb (95.9 kg)	95 in (2413 mm)	27.75 in (705 mm)	47 in (1194 mm)	261 lb (118.6 kg)

\* Les modèles « SP1 » sont munis d'une palette antichoc qui permet l'expédition du bâti avec un équipement préinstallé. Le poids d'expédition maximal est de 1 250 lb (568 kg), ce qui comprend le poids du bâti et de l'équipement préinstallé.

## 9. Entreposage et entretien

### Entreposage

Le bâti doit être entreposé dans un environnement intérieur contrôlé, à l'écart de l'humidité, des températures extrêmes, des liquides et gaz inflammables, des contaminants conducteurs, de la poussière et de la lumière solaire directe. Entreposer si possible le bâti dans son contenant d'expédition d'origine.

### Entretien

Le bâti est couvert par la garantie limitée décrite dans le présent guide. Pour plus de renseignements, appeler le service à la clientèle de Tripp Lite au +1.773.869.1234.

## 10. Garantie

### Garantie limitée de cinq ans

Le vendeur garantit que, si ce produit est utilisé conformément à toutes les consignes applicables, il est exempt de défauts originaux de matériel et de fabrication pour une période de 5 ans à compter de la date d'achat initial. Si le produit présente des défauts de matériel ou de fabrication au cours de cette période, le vendeur réparera ou remplacera le produit à son gré.

LA PRÉSENTE GARANTIE NE S'APPLIQUE PAS À L'USURE NORMALE OU AUX DOMMAGES DÉCOULANT D'UN ACCIDENT, D'UN MAUVAIS USAGE, D'UN USAGE ABUSIF OU D'UNE NÉGLIGENCE. LE VENDEUR NE DONNE AUCUNE GARANTIE EXPRESSE AUTRE QUE LA GARANTIE EXPRESSÉMENT ÉNONCÉE AUX PRÉSENTES. SAUF DANS LA MESURE OÙ LA LOI APPLICABLE L'INTERDIT, TOUTES LES GARANTIES IMPLICITES, NOTAMMENT LES GARANTIES DE QUALITÉ MARCHANDE OU DE CONVENANCE, SONT LIMITÉES SUR LE PLAN DE LA DURÉE À LA PÉRIODE DE GARANTIE SUSMENTIONNÉE; DE PLUS, CETTE GARANTIE EXCLUT EXPRESSÉMENT TOUTS LES DOMMAGES INDIRECTS ET CONSÉCUTIFS. (Certains états n'autorisent pas de limitations de durée de la garantie implicite, et certains états d'autorisent pas l'exclusion ou la limitation des dommages indirects et consécutifs, si bien qu'il se peut que les limitations ou les exclusions susmentionnées ne s'appliquent pas. La présente garantie concède des droits juridiques spéciaux, et il est possible que d'autres droits soient concédés en fonction du territoire de compétence).

MISE EN GARDE : L'utilisateur doit veiller à déterminer si cet appareil est adapté, adéquat ou sûr pour l'utilisation qu'il prévoit d'en faire avant de l'utiliser. Étant donné que les applications peuvent varier considérablement d'un cas à l'autre, le fabricant ne fait aucune représentation ou garantie quant au caractère adapté ou à la convenance précise de ces appareils pour l'application en question.

Tripp Lite vise l'amélioration constante. Les spécifications sont sujettes à modifications sans préavis. Les produits réels peuvent différer légèrement des photos et des illustrations.

### Remarque sur l'étiquetage

Ce symbole est utilisé sur le produit : ⊕ Mise à la terre



1111 W. 35th Street, Chicago, IL 60609 USA • [triplite.com/support](http://triplite.com/support)

# Руководство пользователя

## Шкафы серии SmartRack®

Модели: SR42UBCL, SR48UBCL  
(номера серий: AGAC7761, AGAC7454)

1. Важные указания по технике безопасности	38	6. Кодовые замки	46
2. Краткое описание	38	6.1 Настройка и перенастройка кодового замка	46
3. Схема расположения функциональных элементов	39	6.2 Порядок использования кодового замка	46
4. Порядок установки шкафа	39	7. Установка оборудования	47
4.1 Подготовка	39	7.1 Закладные гайки	47
4.2 Распаковка	40	7.1.1 Установка закладных гаек	47
4.3 Размещение	41	7.1.2 Снятие закладных гаек	47
4.4 Выравнивание	41	8. Технические характеристики	48
4.5 Заземление	42	9. Хранение и техническое обслуживание	48
5. Компоновка шкафа	42	10. Гарантийные обязательства	48
5.1 Установка/снятие передней и задней дверец	42	English	1
5.1.1 Снятие дверец	42	Español	13
5.1.2 Повторная установка дверец	42	Français	25
5.2 Перестановка дверец	43		
5.3 Установка/снятие верхней панели	44		
5.3.1 Снятие верхней панели	44		
5.3.2 Повторная установка верхней панели	44		
5.4 Установка/снятие боковых панелей	44		
5.4.1 Снятие боковой панели	44		
5.4.2 Повторная установка боковых панелей	45		
5.5 Совмещение шкафов (установка в ряд)	45		

EAC

**TRIPP·LITE**



1111 W. 35th Street, Chicago, IL 60609 USA • [tripplite.com/support](http://tripplite.com/support)

Охраняется авторским правом © 2022 Tripp Lite. Перепечатка запрещается.

# 1. Важные указания по технике безопасности



## СОХРАНИТЕ НАСТОЯЩИЕ УКАЗАНИЯ

Во всех разделах настоящего руководства содержатся указания и предупреждения, которые необходимо соблюдать в процессе установки и эксплуатации описанных в нем шкафов серии SmartRack. Внимательно ознакомьтесь со всеми указаниями и предупреждениями перед выполнением любых действий, связанных с перемещением, установкой или эксплуатацией шкафов серии SmartRack, описанных в настоящем руководстве. Несоблюдение данного требования создаст опасность получения травм или возникновения имущественного ущерба и может привести к аннулированию гарантии.

- Шкаф должен находиться в помещении с контролируемым микроклиматом вдали от источников влаги, экстремальных температур, воспламеняющихся жидкостей и газов, электропроводных загрязнителей, пыли и прямого солнечного света.
- Перед шкафом и позади него необходимо обеспечить достаточно свободного пространства для его надлежащего проветривания. Не загромождайте и не накрывайте внешние вентиляционные отверстия шкафа, а также не вставляйте в них какие-либо предметы.
- Шкаф является крайне тяжеловесным. При перемещении шкафа соблюдайте осторожность. Не пытайтесь распаковывать, перемещать или устанавливать его в одиночку. Для перемещения шкафа внутри транспортировочного контейнера используйте механическое устройство типа вилочного погрузчика или вилочной гидравлической тележки.
- Не кладите на шкаф какие-либо предметы, особенно емкости с жидкостями, а также не устанавливайте шкафы друг на друга.
- Осмотрите транспортировочный контейнер и шкафа на предмет наличия повреждений, полученных при транспортировке. Не пользуйтесь шкафом в случае его повреждения.
- Не извлекайте шкаф из транспортировочного контейнера до его перемещения на максимально близкое расстояние к месту окончательной установки. Ролики предназначены только для незначительных корректировок положения на месте окончательной установки. Ролики не рассчитаны на перемещение шкафа на большие расстояния.
- Ролики также не рассчитаны на долговременное использование в качестве опоры для шкафа после его окончательной установки. В качестве долговременной опоры используйте приспособления для выравнивания.
- Шкаф должен быть установлен в конструкционно прочном месте с ровным основанием, способным выдерживать вес самого шкафа, всего оборудования, которое будет установлено внутри него, а также любых других шкафов и/или оборудования, которые будут установлены вблизи него.
- Прочно установите шкаф на строительную конструкцию с помощью транспортировочных кронштейнов, как показано на рисунке в разделе **Установка шкафа** данного руководства.
- При перемещении шкафа не следует толкать его со стороны боковых панелей. При толкании корпуса со стороны боковых панелей существует опасность его опрокидывания.
- При перекатывании шкафа на роликах обязательно толкайте его сзади и ни в коем случае не тяните на себя.
- Перекатывание шкафа без надлежащего контроля может привести к причинению травм или имущественного ущерба. При необходимости скатывания шкафа вниз по наклонной плоскости соблюдайте предельную осторожность. Не используйте наклонные плоскости с уклоном более 12%.
- При разрезании упаковочных материалов соблюдайте осторожность. Это может привести к нанесению царапин на поверхность шкафа, что представляет собой ущерб, не покрываемый действующей гарантией.
- Все упаковочные материалы следует сохранить для последующего использования. Повторная упаковка и транспортировка шкафа без использования оригинальных упаковочных материалов может привести к повреждению изделия, которое повлечет за собой аннулирование действующей гарантии.
- Не допускается последующая транспортировка шкафа с дополнительным оборудованием за исключением случаев первоначальной поставки шкафа со специальным ударозащищенным поддоном (только для моделей SP1). Суммарный вес шкафа и установленного в нем оборудования не должен превышать грузоподъемность поддона. Компания Tigrp Lite не несет ответственности за какой-либо ущерб, причиненный в процессе последующей транспортировки.
- **ОПАСНОСТЬ: ВО ИЗБЕЖАНИЕ ПОТЕРИ УСТОЙЧИВОСТИ УСТАНОВКА ШКАФОВ ДОЛЖНА ПРОИЗВОДИТЬСЯ ТОЛЬКО КВАЛИФИЦИРОВАННЫМ СЕРВИСНЫМ ПЕРСОНАЛОМ.**
- Не рекомендуется использование данного оборудования в системах жизнеобеспечения, где его выход из строя предположительно может привести к перебоям в работе оборудования жизнеобеспечения или в значительной мере снизить его безопасность или эффективность.

## 2. Краткое описание

Шкафы семейства SmartRack вмещают в себя все стандартное 19-дюймовое оборудование независимо от его производителя и поставляются полностью в сборе для обеспечения скорости и легкости ввода в эксплуатацию. В состав этой серии входят адаптируемые шкафы с повышенной прочностью конструкции высотой 25U, 42U и 48U с боковыми панелями или без таковых. Некоторые модели поставляются в комплекте с ударозащищенным поддоном, что позволяет реселлерам, интеграторам и крупным корпоративным клиентам осуществлять предварительную компоновку оборудования с последующей транспортировкой шкафов к месту их окончательной установки.

Шкафы серии SmartRack имеют регулируемую глубину монтажа, что идеально подходит для установки серверов. Встроенная оснастка для установки в ряд обеспечивает возможность экономичного, планомерного и эффективного наращивания. Шкафы комплектуются быстроразъемными дверцами и боковыми панелями для удобства технического обслуживания, а также передними или задними (в отдельных моделях) дверцами разрезной конструкции для облегчения доступа и обеспечения возможности размещения шкафа ближе к стене. Передние дверцы могут навешиваться на любую сторону, что обеспечивает универсальность установки. Передние и задние дверцы и боковые панели запираются на замок.

### Выпускаемые модели шкафов серии SmartRack

Модель №	Высота шкафа	Боковые панели	Противоударный поддон
SR25UB	25U	Да	Нет
SR25UBEXP	25U	Нет	Нет
SR25UBSP1	25U	Да	Да
SR25UBEXPSP1	25U	Нет	Да
SR42UB	42U	Да	Нет
SR42UBCL	42U	Да	Нет
SR42UBEXP	42U	Нет	Нет
SR42UBSP1	42U	Да	Да
SR42UBEXPSP1	42U	Нет	Да
SR48UB	48U	Да	Нет
SR48UBCL	48U	Да	Нет
SR48UBEXP	48U	Нет	Нет
SR48UBSP1	48U	Да	Да
SR48UBEXPSP1	48U	Нет	Да

Более подробную информацию см. в разделе **Технические характеристики**.

### 3. Схема расположения функциональных элементов

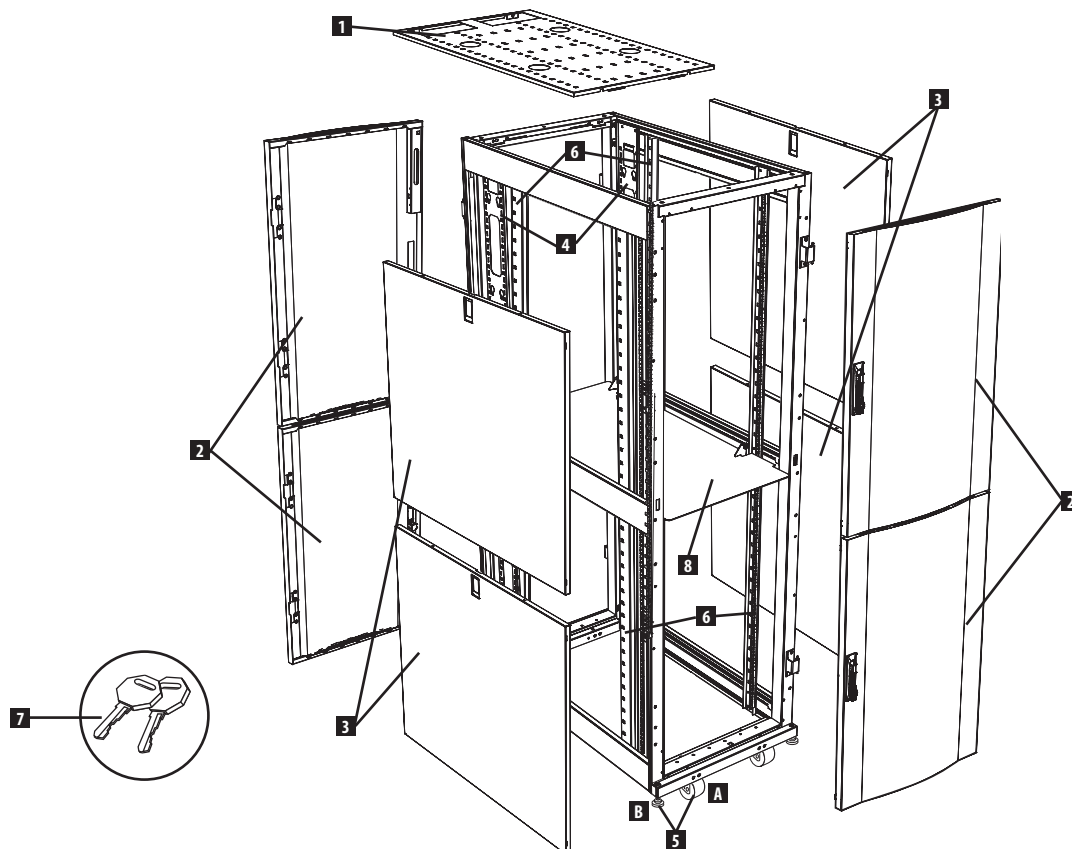

На рисунке представлена модель SR42UB. Другие модели имеют аналогичные функциональные элементы с указанными различиями.

- 1 Верхняя панель
- 2 Запираемые передняя и задняя дверцы разрезной конструкции с возможностью навешивания на любую сторону
- 3 Запирающиеся боковые панели (в шкафах высотой 25U используются две боковые панели вместо четырех. Модели "EXP" боковыми панелями не комплектуются).
- 4 Направляющие для оптимизации кабельных соединений
- 5 Ролики А и регулировочные ножки Б
- 6 Монтажные направляющие (имеют точки крепления для горизонтального и вертикального монтажа оборудования).
- 7 Ключи (один ключ для кодовых замков и один для боковых панелей. Ключ с логотипом Еmka открывает кодовые замки, а обычный ключ открывает боковые панели).
- 8 Перегородка

На иллюстрации не представлены: монтажная оснастка, документация, транспортировочные кронштейны и другие транспортировочные материалы.

### 4. Порядок установки шкафа



**Внимание! Перед установкой внимательно ознакомьтесь со всеми указаниями и предупреждениями!**



**ВНИМАНИЕ!** Шкаф является крайне тяжеловесным. Не пытайтесь распаковывать, перемещать или устанавливать шкаф в одиночку. До момента надлежащей установки и уравнивания шкафа существует опасность его опрокидывания с возможным причинением травм и/или имущественного ущерба. Будьте предельно осторожны при перемещении шкафа и обязательно следуйте всем указаниям по обращению со шкафом и его установке. Не производите установку оборудования в шкаф до обеспечения его устойчивости.

#### 4.1 Подготовка

Шкаф должен быть установлен в конструкционно прочном месте с ровным основанием, способным выдерживать вес самого шкафа, всего оборудования, которое будет установлено внутри него, а также любых других шкафов и/или оборудования, которые будут установлены вблизи него. Перед распаковкой шкафа следует доставить транспортировочный контейнер как можно ближе к месту окончательной установки с целью минимизации расстояния, на которое потребуется перемещать модуль после снятия защитной упаковки. Если вы планируете хранение шкафа в течение длительного периода времени до или после установки, следуйте указаниям, изложенным в разделе **Хранение и техническое обслуживание**.

Вам потребуются несколько инструментов (в комплект поставки не входят):

- Ключ гаечный рожковый на 13 мм
- Ключ гаечный рожковый на 18 мм
- Универсальный нож
- Строительный уровень
- Крестообразная отвертка
- Торцевой ключ 5/32"

Кроме того, потребуется следующая оснастка (поставляется в комплекте):

- Винты крепежные с крестообразным шлицем (M6 x 5/8") – 50 шт.
- Гайки закладные (M6) – 50 шт.
- Шайбы чашеобразные нейлоновые – 50 шт.

## 4. Порядок установки шкафа

### 4.2 Распаковка

**Примечание.** Для шкафа одной из моделей SP1 с ударозащищенным поддоном следуйте специальным указаниям по распаковке, прилагаемым к транспортировочному контейнеру, вместо аналогичных указаний, изложенных в настоящем разделе. При этом все предупреждения остаются в действии.

- 1** Убедитесь в том, что транспортировочный контейнер находится в устойчивом вертикальном положении, после чего с помощью универсального ножа разрежьте усадочную пленку, фиксирующую угловые амортизаторы. Во избежание нанесения царапин на поверхность шкафа или разрезания плотного защитного полиэтиленового мешка под усадочной пленкой проводите лезвием ножа непосредственно по поверхности угловых амортизаторов.

**ВНИМАНИЕ!** Не наносите царапин на поверхность шкафа и не разрезайте плотный полиэтиленовый мешок, расположенный под усадочной пленкой. Не толкайте шкаф и не тяните его на себя в процессе распаковки.

- 2** Снимите угловые амортизаторы. Сохраните все упаковочные материалы (включая поддон) для последующего использования, если вы не убеждены в том, что они более не потребуются. Упаковочные материалы подлежат вторичной переработке.

- 3** Снимите со шкафа плотный полиэтиленовый мешок. Осмотрите шкаф на предмет наличия каких-либо повреждений или незакрепленных деталей. Убедитесь в наличии всех деталей. В случае отсутствия или повреждения каких-либо деталей обратитесь за помощью в компанию Tripp Lite. Не пользуйтесь шкафом в случае его повреждения.

- 4** Откройте ключом дверцы шкафа и найдите 2 транспортировочных кронштейна **A**, с помощью которых он прикреплен к транспортировочному поддону. Указанные кронштейны располагаются внутри шкафа.

**Примечание.** Ключи прикреплены к передней поверхности шкафа.

- 5** Снимите транспортировочные кронштейны с помощью рожкового гаечного ключа размером 13 мм. Соблюдайте предельную осторожность, поскольку после снятия кронштейна возможно непредвиденное перемещение шкафа. Сохраните кронштейны и детали для их крепления с целью последующего использования.

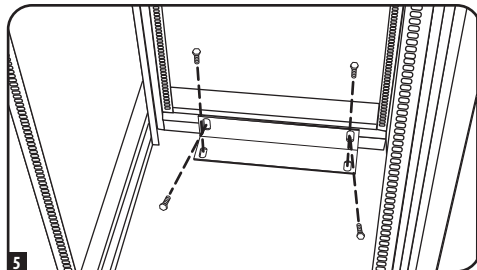
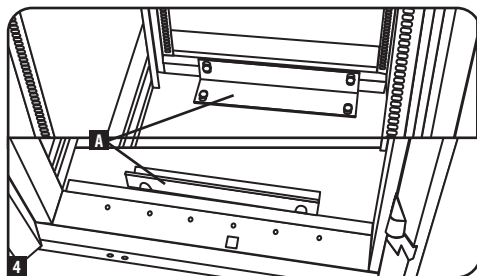
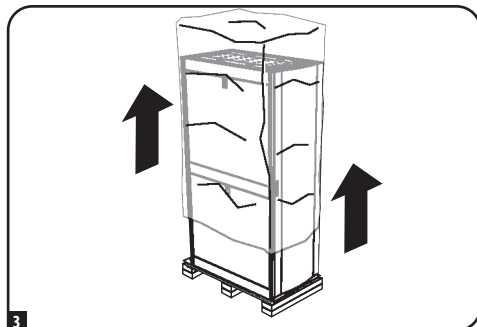
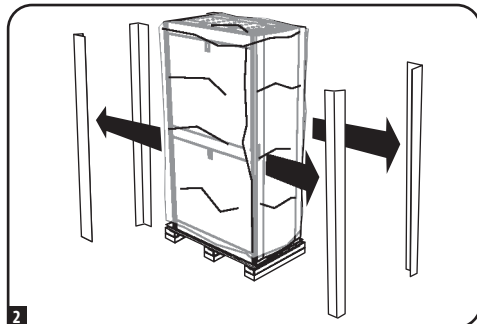
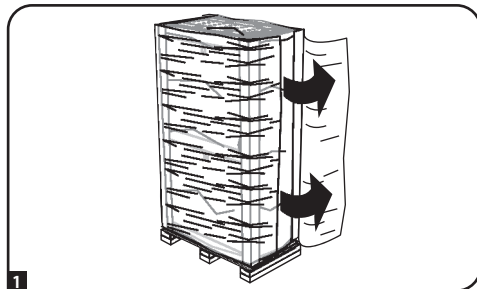



## 4. Порядок установки шкафа

- 6** По меньшей мере один человек должен находиться перед шкафом и один человек — позади него. Медленно толкайте шкаф в сторону задней части транспортировочного поддона до тех пор, пока все четыре ролика не выйдут за край поддона и не коснутся пола.

**ВНИМАНИЕ!** Для снятия шкафа с поддона требуется не менее двух человек. При перемещении шкафа соблюдайте предельную осторожность.

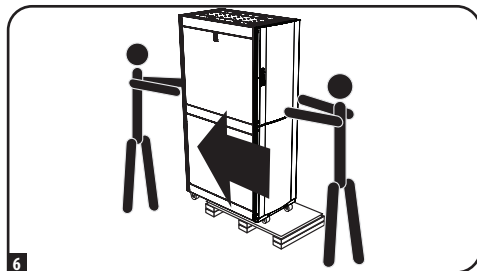

### 4.3 Размещение

- 1** Ролики предназначены для перемещения шкафа на короткое расстояние по ровной, гладкой и устойчивой поверхности путем толкания последнего спереди или сзади (не со стороны боковых панелей). Не перекачивайте шкаф на длинные расстояния. Шкаф следует доставить как можно ближе к месту его установки внутри транспортировочного контейнера в упакованном виде. (Для перемещения транспортировочного контейнера используйте вилочный погрузчик или вилочную гидравлическую тележку).

**ВНИМАНИЕ!** Не толкайте и не тяните шкаф со стороны боковых панелей, а также не тяните его на себя.

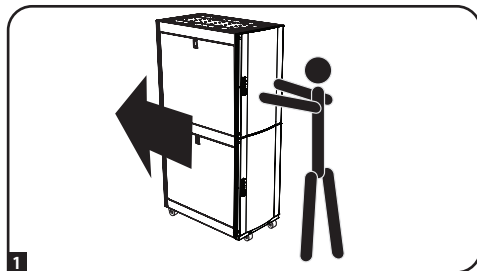

При необходимости шкаф можно приподнять путем ввертывания 4 рым-болтов диаметром М8 (в комплект поставки не входят) в резьбовые отверстия вблизи верхних углов каркаса шкафа. Для этой цели следует использовать стальные болты с классом прочности по ISO не ниже 8.8. 4 таких болта способны выдерживать вес шкафа и до 450 кг установленного в нем оборудования.

**ВНИМАНИЕ!** Подъем шкафа должен осуществляться только опытными специалистами по обслуживанию оборудования. Следуйте всем применимым к данному случаю указаниям по технике безопасности и нормативным предписаниям, используя для этого соответствующее оборудование и оснастку.

### 4.4 Выравнивание

**ВНИМАНИЕ!** Выровняйте шкаф перед установкой в него оборудования. Ролики также не рассчитаны на долговременное использование в качестве опоры для шкафа. В качестве долговременной опоры используйте приспособления для выравнивания. Шкаф должен быть установлен в конструкционно прочном месте с ровным основанием, способным выдерживать вес самого шкафа, всего оборудования, которое будет установлено внутри него, а также любых других шкафов и/или оборудования, которые будут установлены вблизи него.

- 1** После перемещения шкафа к месту установки проверьте уклон пола с помощью строительного уровня. Если уклон пола превышает 1%, выберите для установки другое место.

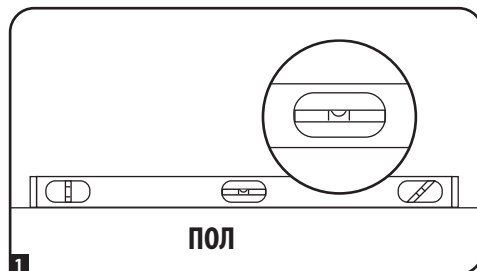

- 2** При помощи рожкового ключа на 18 мм выверните каждое приспособление для выравнивания **A** до его соприкосновения с полом. (Шкаф имеет 4 приспособления для выравнивания — по 2 спереди и сзади). Убедитесь в том, что каждое из них плотно соприкасается с полом.

**Примечание** Для вывертывания (опускания) приспособления для выравнивания его следует вращать по часовой стрелке, а для заворачивания (поднимания) — против часовой стрелки.

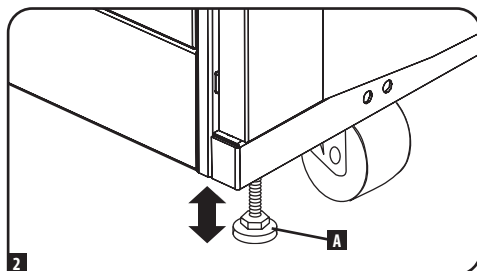

- 3** После вывертывания каждого приспособления для выравнивания проверяйте с помощью строительного уровня, чтобы шкаф располагался ровно во всех направлениях. Регулируйте высоту приспособлений для выравнивания по мере необходимости до тех пор, пока шкаф не будет установлен ровно.

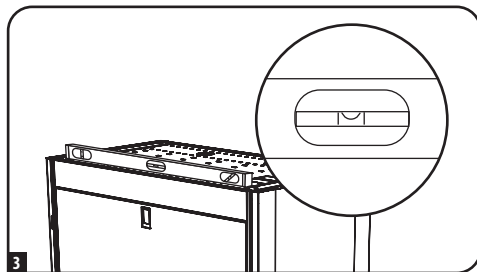

## 4. Порядок установки шкафа

- 4** Для крепления шкафа к строительной конструкции с целью обеспечения устойчивости прикрепите 3 транспортировочных кронштейна с помощью крепежных приспособлений, использовавшихся для крепления шкафа к транспортировочному поддону. С помощью рожкового ключа размером 13 мм закрепите кронштейны во внешних **A** или внутренних **B** точках крепления кронштейнов к шкафу. Закрепите кронштейны в точках монтажного крепления к полу при помощи оснастки (в комплект не входит) или предлагаемого компанией Tripp Lite комплекта для крепления шкафов SmartRack к полу (кат. № SR331).

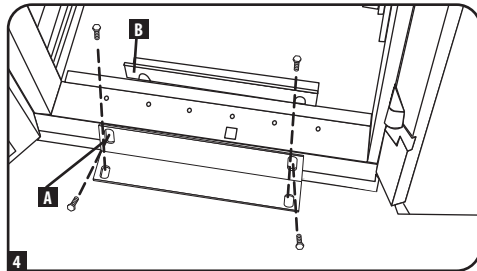

### 4.5 Заземление

Все детали шкафа должны заземляться через его каркас. Для прямого соединения каркаса шкафа с шиной заземления вашего объекта с помощью провода калибром 8 AWG (3,264 мм) (в комплект поставки не входит) следует использовать переднюю или заднюю точку заземления **A** и винт М6 (в комплект поставки не входит). Для обеспечения беспрепятственного открывания и закрывания дверцы проведите заземляющий провод под каркасом шкафа.

**ВНИМАНИЕ!** Каждый шкаф должен подсоединяться к шине заземления по отдельности. Пользование незаземленным шкафом не допускается.

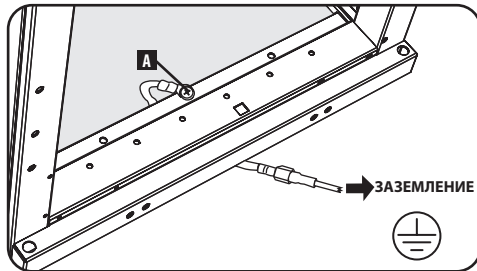

## 5. Компоновка шкафа

### Установка/снятие передней и задней дверец

#### 5.1.1 Снятие дверец

- 1** Отсоедините провод заземления дверцы.

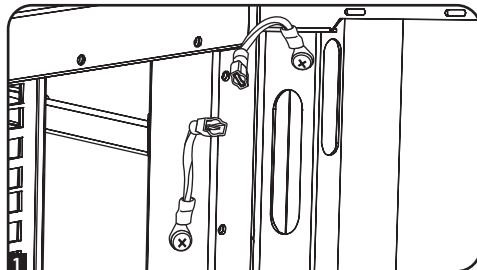

- 2** Откройте дверцу до того положения, в котором она окажется перпендикулярной (под углом 90 градусов к) передней плоскости шкафа.

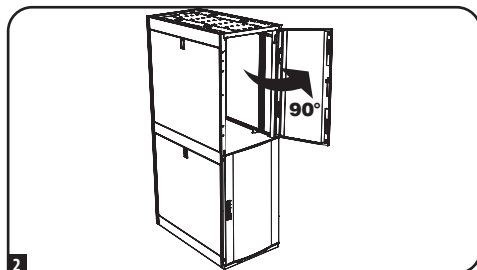

- 3** Поднимите дверцу и снимите ее с петель шкафа.

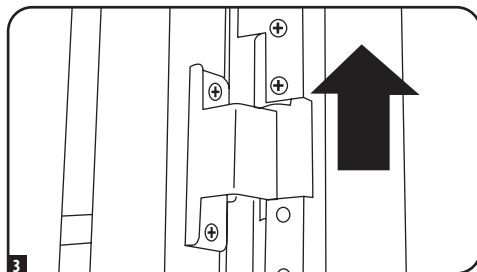

#### 5.1.2 Повторная установка дверец

Для установки дверец на место следует повторить шаги 1-3 в обратном порядке

(Опционально) Если этот шкаф соединен с другим шкафом, поверните дверцу обратно в сторону шкафа при ее снятии с петель.

## 5. Компоновка шкафа

### 5.2 Перестановка дверец

**1** Выверните винт, соединяющий провод заземления с внутренней поверхностью дверцы.

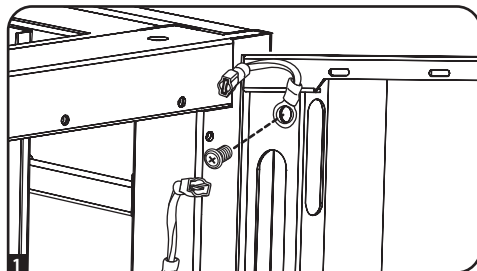

**2** Снимите с дверцы шкафа кодовый замок, замочный клин и резьбовую пластину, как показано на рисунке.

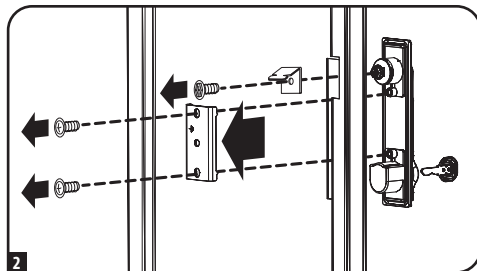

**3** Снимите дверцы в порядке, изложенном в предыдущем разделе.

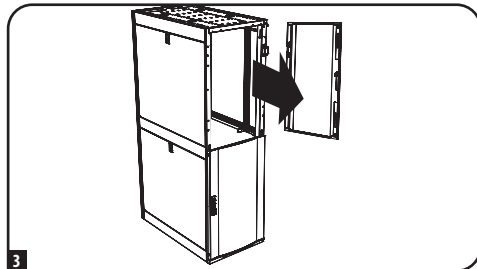

**4** Снимите дверные петли со шкафа, разверните их на 180 градусов и закрепите на противоположной стороне шкафа.

**Примечание.** В точках крепления дверных петель на противоположной стороне находятся пластмассовые заглушки, вставленные в резьбовые отверстия. Выньте заглушки и вставьте их в отверстия, первоначально использовавшиеся для крепления дверных петель.

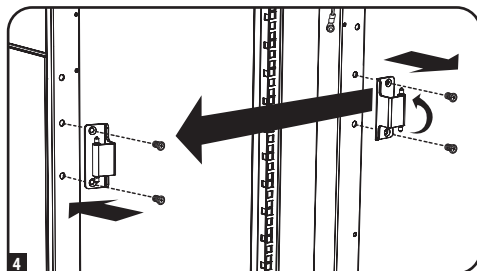

**5** Выверните 2 петлевых механизма из петлевых пазов с внутренней стороны дверцы и закрепите каждый из них, используя для этой цели группу резьбовых отверстий, расположенную непосредственно напротив тех, которые использовались первоначально.

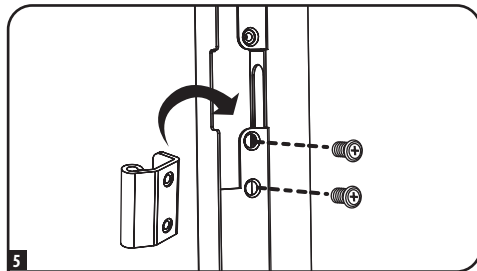

**6** Разверните дверцу на 180 градусов и установите ее обратно на шкаф. Не забудьте подсоединить провод заземления к внутренней поверхности дверцы в точке крепления, расположенной ближе всех к петле в верхней части дверцы. Эта точка крепления обозначена символом заземляющего соединения: ⊕.

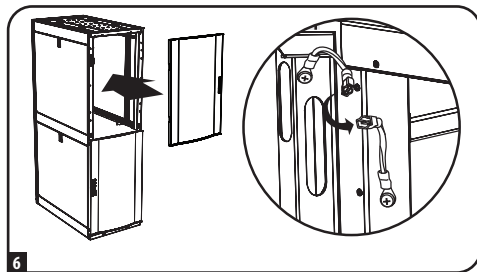

## 5. Компоновка шкафа

- 7** Установите на место кодовый замок таким образом, чтобы он находился правой стороной вверх. Проденьте дужку замка в отверстие, вставьте замочный клин и зафиксируйте замок с помощью винтов и резьбовой пластины, как показано на рисунке.

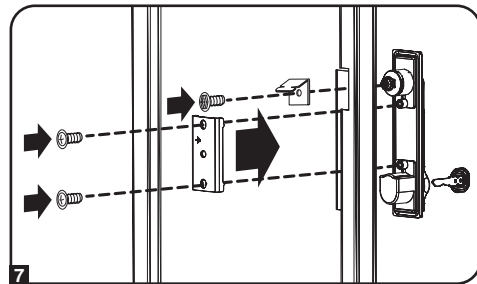

### 5.3 Установка/снятие верхней панели

**ВНИМАНИЕ!** Не пытайтесь использовать верхнюю панель шкафа для размещения тяжелых предметов за исключением случаев, явным образом описанных и одобренных компанией Tigrp Lite. Не пытайтесь устанавливать и снимать верхнюю панель шкафа в одиночку.

#### 5.3.1 Снятие верхней панели

- 1** Потяните на себя 2 штифта, расположенные в задней части верхней панели. Удерживая штифты, вытолкните верхнюю панель по направлению вверх.

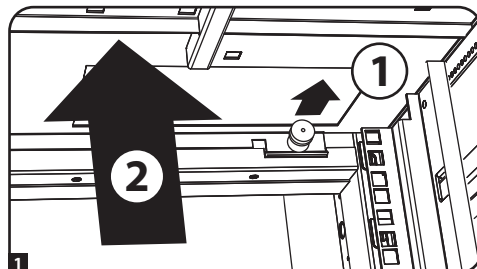

- 2** Выньте язычки верхней панели **A** из ее монтажных пазов **B** в каркасе шкафа.

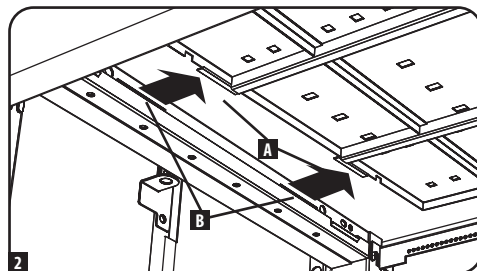

- 3** Снимите верхнюю панель со шкафа.

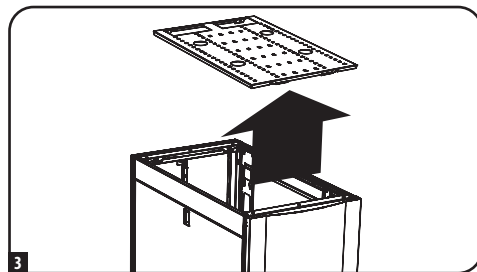

#### 5.3.2 Повторная установка верхней панели

Для установки верхней панели на место следует повторить шаги 1-3 в обратном порядке

### 5.4 Установка/снятие боковых панелей

#### 5.4.1 Снятие боковой панели

- 1** Откройте защелку, сдвинув ее по направлению вниз.

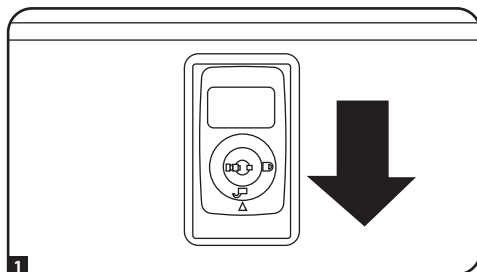

## 5. Компоновка шкафа

- 2 Наклоните верхнюю часть панели по направлению от шкафа.

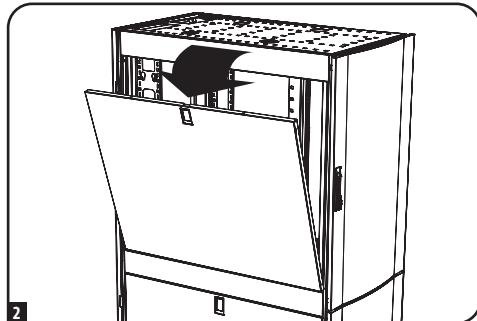

- 3 Выньте панель из фиксатора.

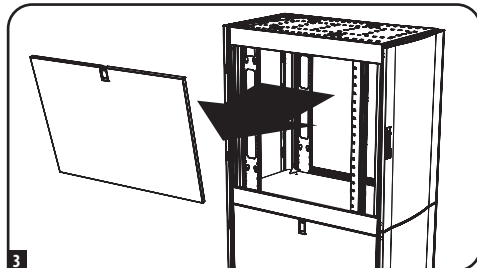

### 5.4.2 Повторная установка боковых панелей

Для установки боковых панелей на место следует повторить шаги 1-3 в обратном порядке

### 5.5 Совмещение шкафов (установка в ряд)

**ВНИМАНИЕ!** Объединение шкафов не может служить заменой обеспечению их устойчивости. Каждый шкаф, установленный в ряд с объединенными с ним шкафами, требует тех же действий по обеспечению устойчивости, что и отдельно стоящий шкаф.

- 1 Расположите шкафы таким образом, чтобы они могли быть установлены в ряд.

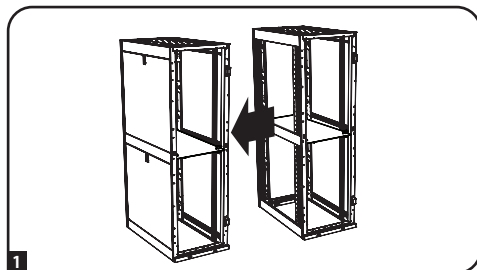

- 2 Каждый шкаф оснащен 4 скобами для секционирования **A**, соответствующими точкам секционирования **B** на соседнем шкафу. В точках секционирования уже находятся крепежные винты. Выверните винт из каждой точки секционирования в соседнем шкафу.

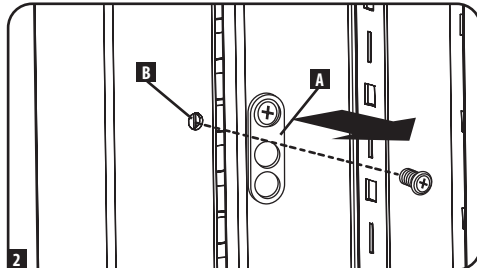

- 3 Ослабьте все винты, обеспечивающие крепление скоб для секционирования, и поверните каждую из них на 90 градусов в сторону соседнего шкафа, совместив каждую скобу с соответствующей точкой секционирования на соседнем шкафу.

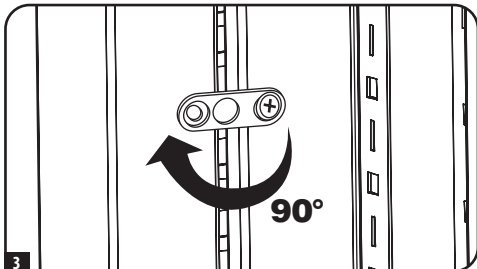

## 5. Компоновка шкафа

- 4** Присоедините каждую скобу к соседнему шкафу с помощью винтов, вывернутых на шаге 2, но не затягивайте винты полностью. При необходимости отрегулируйте положение шкафов. Если вы хотите, чтобы расстояние между центрами шкафов составляло 61 см, используйте внешнее отверстие скобы **C**. Если вы хотите, чтобы расстояние между центрами шкафов составляло 60 см, используйте среднее отверстие скобы **D**. После присоединения всех скоб и подтверждения того, что шкафы не нуждаются в дальнейшей корректировке положения, затяните все винты.

**Примечание.** При желании перед объединением шкафов можно снять дверцы. Последующая установка дверец на место не является обязательной. Если вы желаете обеспечить возможность свободного перемещения между шкафами, то перед их установкой в ряд следует демонтировать внутренние боковые панели.

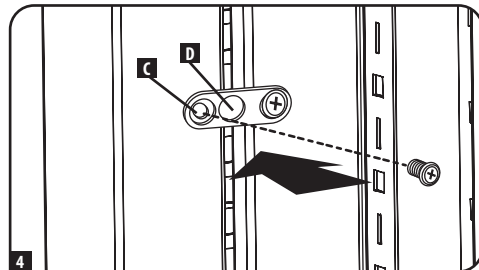

## 6. Кодовые замки

Вставьте ключ в замок. Поверните ключ на 180 градусов против часовой стрелки таким образом, чтобы стрелка индикатора замка была направлена ВВЕРХ. Поднимите дужку и поверните ее. Для повторного закрытия замка поверните ключ на 180 градусов по часовой стрелке таким образом, чтобы индикатор замка был направлен ВНИЗ, как показано на рисунке, а затем выньте ключ. (Примечание. При использовании ключа функция кодового закрытия блокируется).

**Примечание.** Один ключ предназначен для боковых панелей, а другой используется для кодовых замков. При использовании ключа функция кодового закрытия замка блокируется. Как правило, этот ключ доступен владельцу шкафа, а последующие пользователи получают доступ к своим секциям через кодовый замок.

- 1** Цифровые диски кодового замка
- 2** Стрелка индикатора замка
- 3** Зажимной барашек

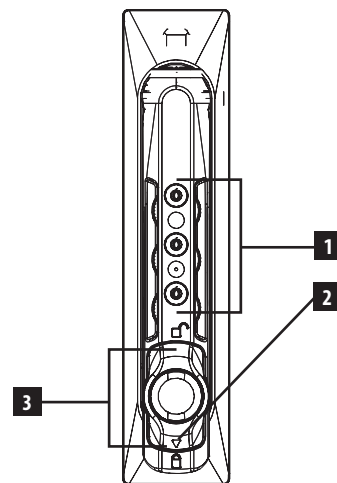

### 6.1 Настройка и перенастройка кодового замка

**Примечание.** Для настройки или перенастройки кодового замка он должен быть заблокирован, а установленный на нем код должен быть известен. Новый замок поставляется с заводской комбинацией 0-0-0.

- Наберите установленную комбинацию.
- Поверните зажимной барашек на 180 градусов против часовой стрелки таким образом, чтобы стрелка индикатора замка была направлена ВВЕРХ.
- Поверните зажимной барашек еще на 15 градусов против часовой стрелки.
- Задайте новую комбинацию.
- Поверните зажимной барашек на 15 градусов по часовой стрелке. Новая комбинация установлена.
- Для повторного закрытия замка поверните зажимной барашек на 180 градусов по часовой стрелке таким образом, чтобы стрелка индикатора замка была направлена ВНИЗ, как показано на рисунке; затем смешайте комбинацию.

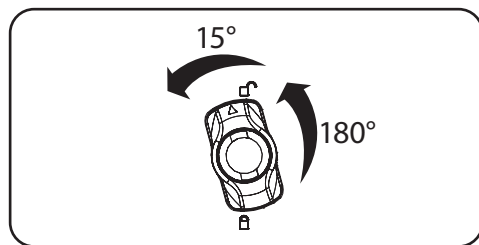

### 6.2 Порядок использования кодового замка

Наберите установленную комбинацию. Поверните зажимной барашек на 180 градусов против часовой стрелки таким образом, чтобы стрелка индикатора замка была направлена ВВЕРХ. Поднимите дужку и поверните ее. Для повторного закрытия замка поверните зажимной барашек на 180 градусов по часовой стрелке таким образом, чтобы индикаторная стрелка была направлена ВНИЗ, как показано на рисунке; затем смешайте комбинацию.

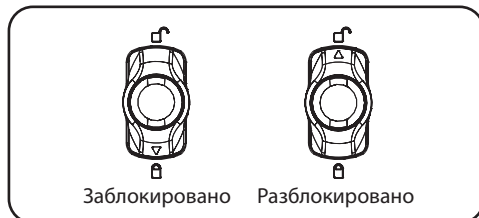

## 7. Установка оборудования

**ВНИМАНИЕ!** Не устанавливайте оборудование до обеспечения устойчивости шкафа. Сначала установите оборудование, которое следует разместить в нижней части шкафа. Устанавливайте оборудование начиная с низа шкафа по направлению вверх — и ни в коем случае не наоборот. При использовании направляющих для установки оборудования соблюдайте осторожность при их выдвигании. Не выдвигайте более одной группы направляющих одновременно. Старайтесь не выдвигать направляющие для установки оборудования, расположенные в верхней части шкафа.

**Примечание.** Квадратные отверстия в середине каждого шкафа пронумерованы и имеют небольшую надсечку для удобства распознавания. В каждом отдельном шкафу имеется место, где располагается нумерованное отверстие и отверстия, находящиеся непосредственно над и под ним.

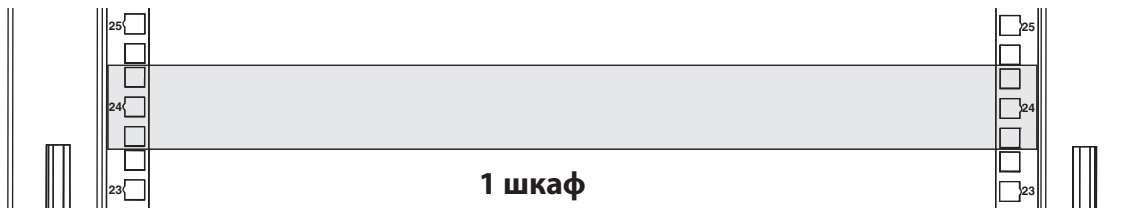

### 7.1 Закладные гайки

#### 7.1.1 Установка закладных гаек

**ВНИМАНИЕ!** Отгибы кромок закладных гаек должны зацепляться за боковые, а не верхний и нижний края квадратного отверстия в направляющей. Для обеспечения правильности установки оборудования следуйте указаниям, изложенным в сопроводительной документации к нему.

**1** Найдите нумерованные квадратные отверстия в монтажных направляющих, которые планируется использовать для установки оборудования. Вставьте закладные гайки (из комплекта) в квадратные отверстия с целью обеспечения точки крепления для монтажных винтов (поставляемых в комплекте).

**Примечание.** Для определения необходимого количества закладных гаек и мест их установки ознакомьтесь с сопроводительной документацией к вашему оборудованию.

**2** Проденьте один из отгибов кромки закладной гайки через квадратное отверстие с внутренней стороны монтажной направляющей. Вдавите ее по направлению к боковому краю квадратного отверстия. Отгибы кромок закладных гаек должны зацепляться за боковые, а не верхний и нижний края квадратного отверстия.

**3** Слегка надавите на закладную гайку по бокам, что позволит другому отгибу кромки пройти через квадратное отверстие. При правильной установке закладной гайки оба отгиба ее кромок выдаются с обратной стороны квадратного отверстия и видны на внешней поверхности монтажной направляющей. Повторяйте шаги 1-3 до тех пор, пока не будут установлены все необходимые закладные гайки.

**4** После установки необходимых закладных гаек прикрепите свое оборудование к стоечной направляющей с помощью монтажных винтов и чашеобразных шайб из комплекта. Поместите чашеобразные шайбы между винтами и монтажными кронштейнами для крепления оборудования.

**Примечание.** В комплект поставки вашего оборудования могут также входить монтажные приспособления. Перед установкой своего оборудования ознакомьтесь с указаниями по монтажу, поставляемыми в комплекте с ним.

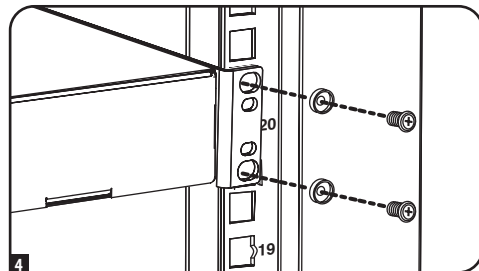
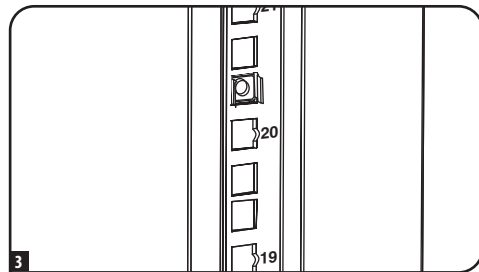
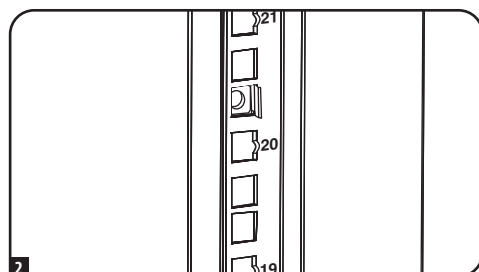
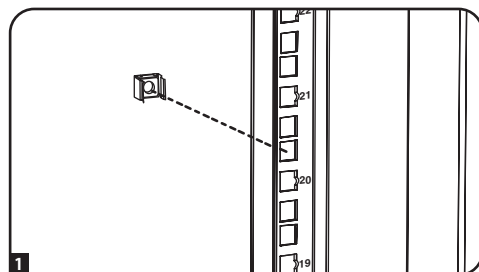

#### 7.1.2 Снятие закладных гаек

Для извлечения закладных гаек повторите шаги 1-3 в обратном порядке

**Примечание.** При желании установку и извлечение закладных гаек можно производить с помощью специального инструмента (в комплект поставки не входит).

## 8. Технические характеристики

Модель	Допустимая нагрузка*		Габаритные размеры				Транспортные габариты			
	Стационарная	Роликовая	Высота	Ширина	Глубина	Масса	Высота	Ширина	Глубина	Вес
SR25UB	1363 кг	1022 кг	1245 мм	600 мм	1092 мм	88,6 кг	1397 мм	705 мм	1194 мм	99,1 кг
SR25UBEXP	1363 кг	1022 кг	1245 мм	600 мм	1092 мм	67,7 кг	1397 мм	705 мм	1194 мм	78,2 кг
SR25UBSP1	1363 кг	1022 кг	1245 мм	600 мм	1092 мм	88,6 кг	1397 мм	705 мм	1194 мм	111,4 кг
SR25UBEXPSP1	1363 кг	1022 кг	1245 мм	600 мм	1092 мм	67,7 кг	1397 мм	705 мм	1194 мм	90,5 кг
SR42UB	1363 кг	1022 кг	1994 мм	600 мм	1092 мм	127,7 кг	2146 мм	705 мм	1194 мм	138,2 кг
SR42UBCL	1363 кг	1022 кг	1994 мм	600 мм	1092 мм	127,7 кг	2146 мм	705 мм	1194 мм	138,2 кг
SR42UBEXP	1363 кг	1022 кг	1994 мм	600 мм	1092 мм	92,3 кг	2146 мм	705 мм	1194 мм	102,7 кг
SR42UBSP1	1363 кг	1022 кг	1994 мм	600 мм	1092 мм	127,7 кг	2146 мм	705 мм	1194 мм	150,5 кг
SR42UBEXPSP1	1363 кг	1022 кг	1994 мм	600 мм	1092 мм	92,3 кг	2146 мм	705 мм	1194 мм	115 кг
SR48UB	1363 кг	1022 кг	2261 мм	600 мм	1092 мм	140,5 кг	2413 мм	705 мм	1194 мм	150,9 кг
SR48UBCL	1363 кг	1022 кг	2261 мм	600 мм	1092 мм	140,5 кг	2413 мм	705 мм	1194 мм	150,9 кг
SR48UBEXP	1363 кг	1022 кг	2261 мм	600 мм	1092 мм	95,9 кг	2413 мм	705 мм	1194 мм	106,4 кг
SR48UBSP1	1363 кг	1022 кг	2261 мм	600 мм	1092 мм	140,5 кг	2413 мм	705 мм	1194 мм	359 lb 163,2 кг
SR48UBEXPSP1	1363 кг	1022 кг	2261 мм	600 мм	1092 мм	95,9 кг	2413 мм	705 мм	1194 мм	118,6 кг

\* Модели SP1 поставляются в комплекте с ударозащищенным поддоном, который обеспечивает возможность транспортировки шкафа с предварительно установленным в нем оборудованием. Максимальная грузоподъемность составляет 568 кг, включая вес шкафа и оборудования, установленного на заводе-изготовителе.

## 9. Хранение и техническое обслуживание

### Хранение

Корпус должен храниться в помещении с контролируемым микроклиматом вдали от источников влаги, экстремальных температур, воспламеняющихся жидкостей и газов, электропроводных загрязнителей, пыли и прямого солнечного света. По возможности храните шкаф в его заводской транспортной упаковке.

### Техническое обслуживание

На корпус распространяется действие ограниченной гарантии, условия которой изложены в настоящем руководстве. За более подробной информацией обращайтесь в отдел обслуживания клиентов компании Tripp Lite по тел. +1.773.869.1234.

## 10. Гарантийные обязательства

### Условия 5-летней ограниченной гарантии

Продавец гарантирует отсутствие изначальных дефектов материала или изготовления в течение 5 лет с момента первоначальной покупки данного изделия при условии его использования в соответствии со всеми применимыми к нему указаниями. В случае проявления каких-либо дефектов материала или изготовления в течение указанного периода Продавец осуществляет ремонт или замену данного изделия исключительно по своему усмотрению.

ДЕЙСТВИЕ НАСТОЯЩЕЙ ГАРАНТИИ НЕ РАСПРОСТРАНЯЕТСЯ НА СЛУЧАИ ЕСТЕСТВЕННОГО ИЗНОСА ИЛИ ПОВРЕЖДЕНИЯ В РЕЗУЛЬТАТЕ АВАРИИ, НЕНАДЛЕЖАЩЕГО ИСПОЛЬЗОВАНИЯ, НАРУШЕНИЯ ПРАВИЛ ЭКСПЛУАТАЦИИ ИЛИ ХАЛАТНОСТИ. ПРОДАВЕЦ НЕ ПРЕДОСТАВЛЯЕТ НИКАКИХ ЯВНО ВЫРАЖЕННЫХ ГАРАНТИЙ ЗА ИСКЛЮЧЕНИЕМ ПРЯМО ИЗЛОЖЕННОЙ В НАСТОЯЩЕМ ДОКУМЕНТЕ. ЗА ИСКЛЮЧЕНИЕМ СЛУЧАЕВ, ЗАПРЕЩЕННЫХ ДЕЙСТВУЮЩИМ ЗАКОНОДАТЕЛЬСТВОМ, ВСЕ ПОДРАЗУМЕВАЕМЫЕ ГАРАНТИИ, ВКЛЮЧАЯ ВСЕ ГАРАНТИИ ПРИГОДНОСТИ ДЛЯ ПРОДАЖИ ИЛИ ИСПОЛЬЗОВАНИЯ ПО НАЗНАЧЕНИЮ, ОГРАНИЧЕНЫ ПО ПРОДОЛЖИТЕЛЬНОСТИ ДЕЙСТВИЯ ВЫШЕУКАЗАННЫМ ГАРАНТИЙНЫМ СРОКОМ; КРОМЕ ТОГО, ИЗ НАСТОЯЩЕЙ ГАРАНТИИ ЯВНЫМ ОБРАЗОМ ИСКЛЮЧАЮТСЯ ВСЕ ПОБОЧНЫЕ, СЛУЧАЙНЫЕ И КОСВЕННЫЕ УБЫТКИ. (В некоторых штатах не допускается введение ограничений на продолжительность действия тех или иных подразумеваемых гарантий, а в некоторых - исключение или ограничение размера побочных или косвенных убытков. В этих случаях вышеизложенные ограничения или исключения могут на вас не распространяться. Настоящая гарантия предоставляет вам конкретные юридические права, а набор других ваших прав может быть различным в зависимости от юрисдикции).

ВНИМАНИЕ! До начала использования данного устройства пользователь должен убедиться в том, что оно является пригодным, соответствующим или безопасным для предполагаемого применения. В связи с большим разнообразием конкретных применений производитель не дает каких-либо заверений или гарантий относительно пригодности данных изделий для какого-либо конкретного применения или их соответствия каким-либо конкретным требованиям.

Внешний вид реальных изделий может несколько отличаться от представленного на фотографиях и иллюстрациях.

### Примечание относительно маркировки

На данное изделие нанесен следующий символ:  Заземление

**TRIPP·LITE**



Продукция высшего качества.

1111 W. 35th Street, Chicago, IL 60609 USA • [tripplite.com/support](http://tripplite.com/support)