

# Installation Instructions

## 8-Port DIN Rail Mounting Keystone Panel

Model: N063-008-ENC

Español 6 • Français 11  
Русский 16 • Deutsch 21

### WARRANTY REGISTRATION

Register your product today and be automatically entered to win an ISOBAR® surge protector in our monthly drawing!

[tripplite.com/warranty](http://tripplite.com/warranty)



1111 W. 35th Street, Chicago, IL 60609 USA  
[tripplite.com/support](http://tripplite.com/support)

Copyright © 2022 Tripp Lite. All rights reserved.

# Installation

- 1 Attach the Box to the DIN rail.

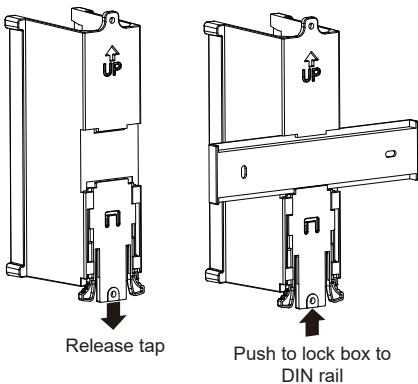

## Installation

- 2 Finish cable termination on each RJ45 module.
- 3 Use the "LATCH" marking to locate the module direction. Place the assembled RJ45 module onto the back of the panel.
- 4 Snap each RJ45 module onto the panel until all RJ45 modules are installed.

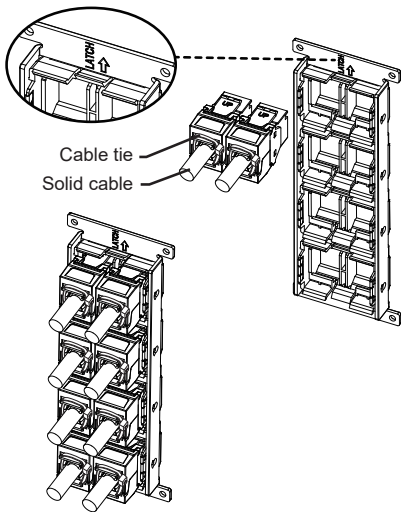

## Installation

- 5 Use screws to attach the panel with terminated jacks to the box.

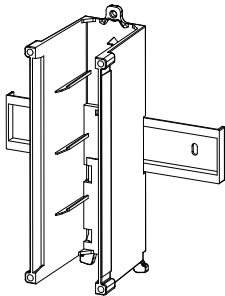
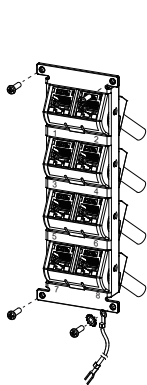

Attach the  
grounding wire

## Installation

- 6** To adjust the modules:
- A** Rotate the bezel to the desired direction until you hear a clicking sound.
  - B** Press the clip onto the bezel to release the bezel and change the direction.

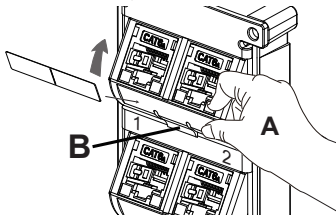

**TRIPP·LITE**

1111 W. 35th Street, Chicago, IL 60609 USA  
[triplite.com/support](http://triplite.com/support)

# **Instrucciones de Instalación**

## **Panel Keystone de 8 Puertos para Instalación en Riel DIN**

**Modelo: N063-008-ENC**

**English 1 • Français 11  
Русский 16 • Deutsch 21**



**1111 W. 35th Street, Chicago, IL 60609, EE. UU.  
[tripplite.com/support](http://tripplite.com/support)**

Copyright © 2022 Tripp Lite. Todos los derechos reservados.

# Instalación

- 1 Fije la Caja al Riel DIN.

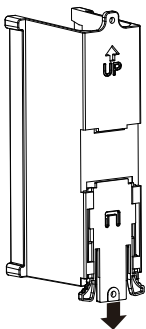

Suelte el borne

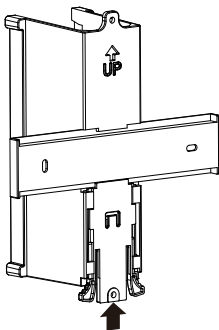

Empuje para  
bloquear la caja al  
riel DIN

## Instalación

- 2 Acabe la terminación del cable en cada módulo RJ45.
- 3 Use la marca "LATCH" para ubicar la dirección del módulo. Coloque el módulo RJ45 ensamblado en la parte posterior del panel.
- 4 Inserte cada módulo RJ45 en el panel hasta que todos los módulos RJ45 estén instalados.

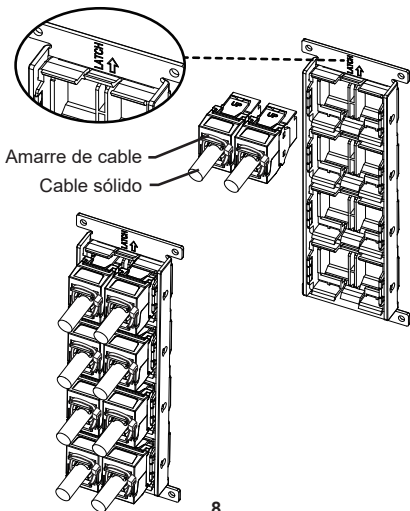



## Instalación

- 5** Use tornillos para fijar el panel con conectores terminados a la caja.

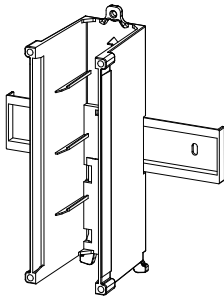
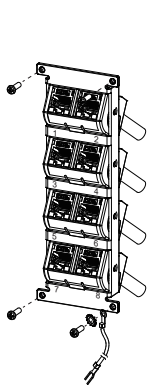

Fije el cable de  
conexión a tierra

## Instalación

- 6** Para ajustar los módulos:
- A** Gire el bisel en la dirección deseada hasta escuchar un clic.
  - B** Presione el clip en el bisel para liberar el bisel y cambiar la dirección.

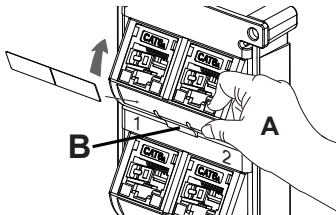

**TRIPP-LITE**

1111 W. 35th Street, Chicago, IL 60609, EE. UU.  
[tripplite.com/support](http://tripplite.com/support)

# Instructions d'installation

## Panneau Keystone pour montage sur rail DIN à 8 ports

Modèle : N063-008-ENC

English 1 • Español 6  
Русский 16 • Deutsch 21



1111 W. 35th Street, Chicago, IL 60609 USA  
[tripplite.com/support](http://tripplite.com/support)

Droits d'auteur © 2022 Tripp Lite. Tous droits réservés.

## Installation

- 1 Fixer le boîtier au rail DIN.

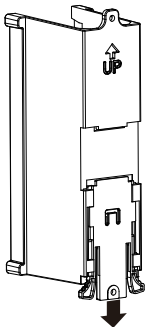

Relâcher la  
languette

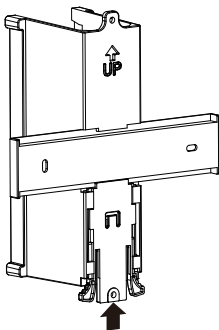

Pousser pour  
verrouiller la boîte  
sur le rail DIN

## Installation

2. Terminer la terminaison du câble sur chaque module RJ45.
3. Utiliser le repère « LATCH » (verrouillage) pour trouver la direction du module. Placer le module RJ45 assemblé à l'arrière du panneau.
4. Enclencher chaque module RJ45 sur le panneau jusqu'à ce que tous les modules RJ45 soient installés.

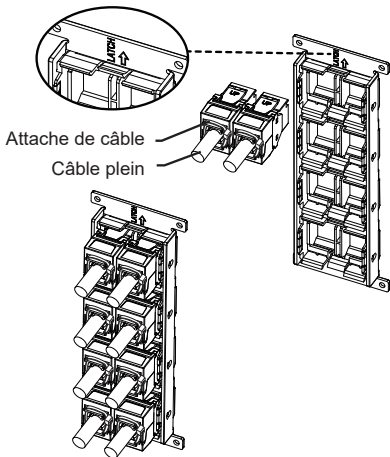

## Installation

- 5 Utiliser des vis pour fixer le panneau avec les prises terminées à la boîte.

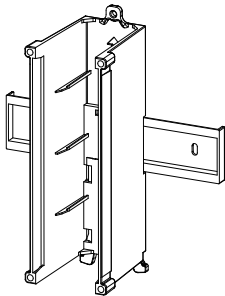
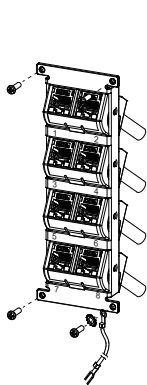

Fixer le fil de mise  
à la terre.

## Installation

- 6** Pour régler les modules :
- A** Tourner le cadran dans la direction désirée jusqu'à ce qu'un déclic se fasse entendre.
  - B** Appuyer sur le clip sur le cadre pour relâcher le cadran et changer de direction.

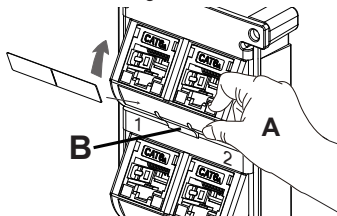

# TRIPP·LITE

1111 W. 35th Street, Chicago, IL 60609 USA  
[tripplite.com/support](http://tripplite.com/support)

# Руководство по монтажу

## 8-портовая панель Keystone для монтажа на DIN-рейку

Модель: N063-008-ENC

English 1 • Español 6  
Français 11 • Deutsch 21



1111 W. 35th Street, Chicago, IL 60609 USA  
[triplite.com/support](http://triplite.com/support)

Copyright © 2022 Tripp Lite. Перепечатка запрещается.



## Установка

- 1 Прикрепите корпус к DIN-рейке.

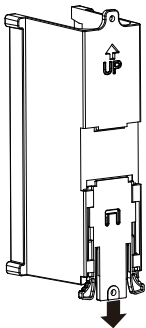

Ослабьте крепление

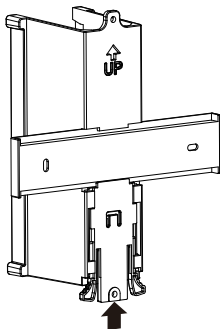

Нажмите, чтобы закрепить корпус на DIN-рейке

## Установка

- 2 Завершите заделку кабелей на каждом модуле RJ45.
- 3 С помощью маркировки "LATCH" определите направление модуля. Поместите собранный модуль RJ45 на заднюю часть панели.
- 4 Вставьте каждый модуль RJ45 в панель, пока не будут установлены все модули RJ45.

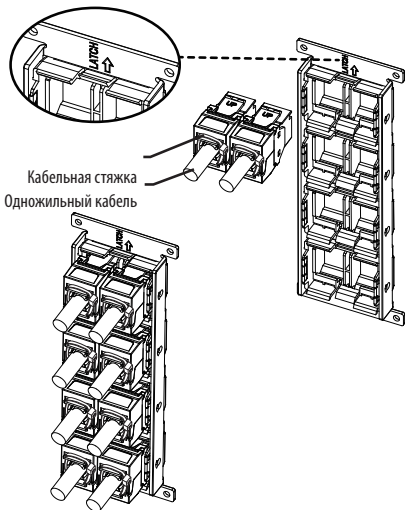

## Установка

- 5 С помощью винтов прикрепите панель с заделанными разъемами к корпусу.

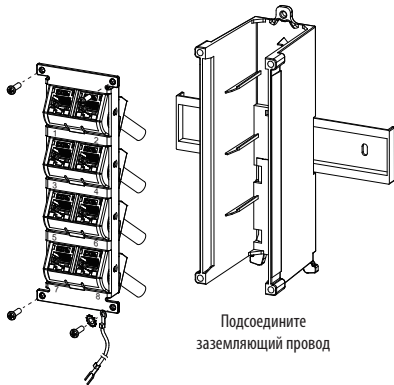

## Установка

- 6 Для корректировки модулей:
- A Вращайте лицевую панель в нужном направлении до тех пор, пока не услышите щелчок.
  - B Нажмите на фиксатор на лицевой панели, чтобы разблокировать ее и изменить направление.

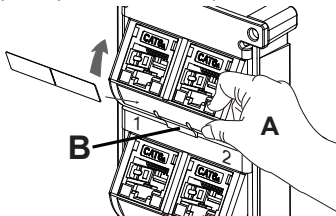

# TRIPP·LITE

1111 W. 35th Street, Chicago, IL 60609 USA  
[tripplite.com/support](http://tripplite.com/support)

# Installationsanleitung

## Keystone-Panel zur DIN-Schienenmontage mit 8 Anschlüssen

Modell: N063-008-ENC

English 1 • Español 6  
Français 11 • Русский 16



1111 W. 35th Street, Chicago, IL 60609 USA  
[tripplite.com/support](http://tripplite.com/support)

Copyright © 2022 Tripp Lite. Alle Rechte vorbehalten.

## Installation

- 1 Bringen Sie die Box an der DIN-Schiene an.

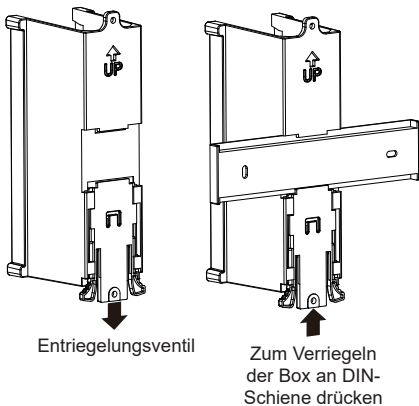

- 2 Beenden Sie den Kabelanschluss an jedem RJ45-Modul.

## Installation

- 3 Verwenden Sie die Markierung „LATCH“, um die Richtung des Moduls zu bestimmen. Positionieren Sie das montierte RJ45-Modul auf die Rückseite des Panels.
- 4 Rasten Sie jedes RJ45-Modul in das Panel ein, bis alle RJ45-Module installiert sind.

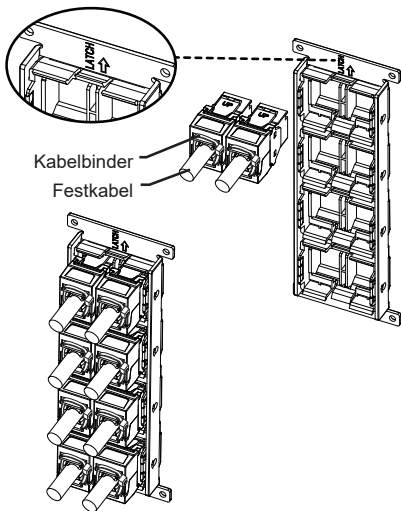

## Installation

- 5 Verwenden Sie die Schrauben, um das Panel mit den terminierten Buchsen an der Box zu befestigen.

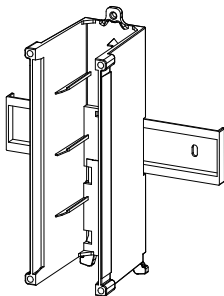
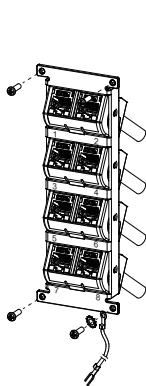

Erdungskabel  
anbringen



## Installation

- 6** So stellen Sie die Module ein:
- A** Drehen Sie die Blende in die gewünschte Richtung, bis Sie ein Klicken hören.
  - B** Drücken Sie den Clip auf die Blende um diese Gehäuserahmen freizugeben und die Richtung zu ändern.

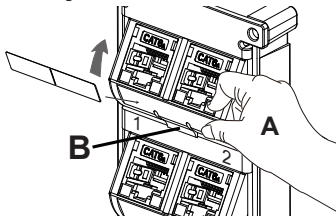







1111 W. 35th Street, Chicago, IL 60609 USA  
[triplite.com/support](http://triplite.com/support)