

# Owner's Manual

## 8-Port Unmanaged Industrial Fast 10/100 Ethernet Switch with EIP QoS, DIN or Wall-Mountable

Model: NFI-U08-2A

Español 19 • Français 37 • Русский 55 • Deutsch 73

### WARRANTY REGISTRATION

Register your product today and be  
automatically entered to win an ISOBAR®  
surge protector in our monthly drawing!

[tripplite.com/warranty](https://www.tripplite.com/warranty)



1111 W. 35th Street, Chicago, IL 60609 USA • [tripplite.com/support](https://www.tripplite.com/support)

Copyright © 2023 Tripp Lite. All rights reserved.

## Package Contents

- NFI-U08-2A Ethernet Switch
- DIN Rail-Mounting Clip (Preinstalled)
- Owner's Manual

## Product Features

- 8 auto-negotiable 10/100 Mbps RJ45 ports
- Supports 10/100Base-T, Full Duplex and auto MDI/MDI-X crossover function
- Rugged high-strength case
- Industrial temperature switch models support operating temperature range of -40°F to 167°F (-40°C to 75°C)
- Easy-to-read LEDs indicate connection and activity status for each port
- Meets the following IEEE standards:
  - o IEEE 802.3 10Base-T
  - o IEEE 802.3u 100Base-TX
  - o IEEE 802.3 Auto Negotiation
  - o IEEE 802.3x Flow Control
  - o IEEE 802.1p Class of Service
- Supports MAC address auto-learning and auto-aging

## **Product Features**

- EIP/QoS/Flow and Storm Control
- Preinstalled durable rail clip mounts firmly to any standard 35 mm DIN rail

## **Optional Accessories**

- N001-Series Cat5e 350 MHz Snagless UTP Cables
- N002-Series Cat5e 350 MHz UTP Ethernet Cables
- N200-Series Cat6 Gigabit Molded UTP Ethernet Cables
- N201-Series Cat6 Gigabit Snagless Molded UTP Ethernet Cables

# Product Overview

8-Port Unmanaged Industrial Fast 10/100 Ethernet Switch with EIP QoS, DIN or Wall-Mountable

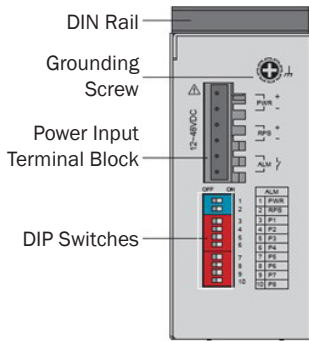

Top View



Grounding Screw

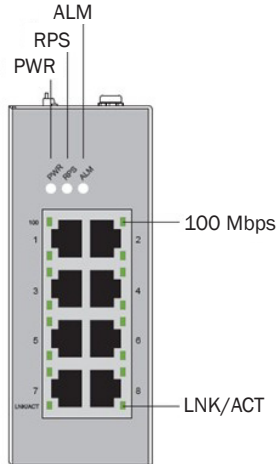

Front View

## DIN-Rail Mounting and Dismounting Instructions



**ATTENTION:** The NFI-U08-2A is an open-type device and shall be DIN-rail mounted or wall mounted (optional) in a cabinet or rack enclosure. The ambient temperature should not exceed 75 °C (167 °F).

### Mounting the Switch

Place the switch on the DIN rail from above using the built-in slot. Push the front of the switch toward the mounting surface until it snaps into place. You will hear a “click” to indicate it has successfully snapped into place.

### Dismounting the Switch

Press the switch from the top, then pull out the lower edge of the switch to remove it from the DIN rail.

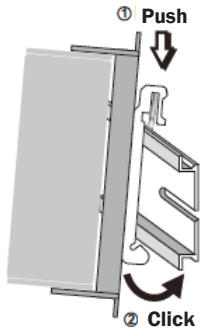

Mounting the Switch

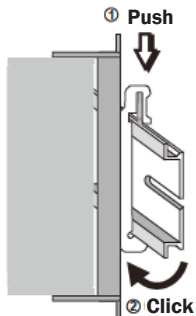

Removing the Switch

## DIN-Rail Mounting and Dismounting Instructions



**ATTENTION:** A corrosion-free DIN mounting rail is advisable. When mounting the switch, be sure to allow enough space between devices to install the cabling and to ensure proper airflow.

### Grounding the Switch

Grounding and wire routing help limit the effects of line noise caused by electromagnetic interference (EMI). Run the ground connection from the ground screw to the grounding surface, then connect the ground connection from the terminal block to the grounding surface prior to connecting devices.

**ATTENTION:** This switch is intended for mounting on a well-grounded surface, such as a metal panel.

## Wiring Requirements



**WARNING:** Safety measures should be taken before connecting the power cable. Turn off the power before connecting modules or wires. The correct power supply voltage is listed on the product label. Check the voltage of your power source to make sure you are using the correct voltage. DO NOT use a voltage greater than what is specified on the product label. Calculate the maximum possible current in each power wire and common wire. Confirm all electrical codes dictating the maximum current allowable for each wire size. If current exceeds the maximum rating, the wiring can overheat causing serious damage to your equipment.

### **Please read and follow these guidelines:**

- Use separate paths to route wiring for power and devices. If power wiring and device wiring paths must cross, make sure the wires are perpendicular at the intersection point.

**Note:** Do not run signal or communications wiring and power wiring through the same wire conduit. To avoid interference, wires with different signal characteristics should be routed separately.

- You can use the type of signal transmitted through a wire to determine which wires should be kept separate. Wiring that shares similar electrical characteristics can be bundled together.
- You should separate input wiring from output wiring.
- Be advised that you should label the wiring to all devices in the system.

## Wiring Requirements

### Wiring Power Input

You can use “PWR” for Primary Power input and “RPS” for Redundant Power Input. Check the polarity while connecting. The top view of the Terminal Block is shown in the figure below:

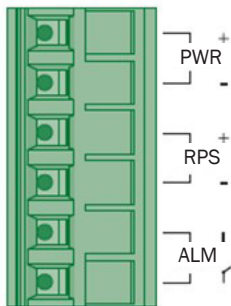

Terminal Block

### CAUTION:

- Use copper conductors only.
- Wiring cable temperature should support at least 105°C (221°F).
- Tighten the wire to a torque value 0.5 N•m (4.5 in•lb).

**Note:** The wire gauge for the terminal block should range between 12 and 24 AWG.



## Wiring Requirements

To insert power wire and connect the specified voltage and maximum electric current to the power terminal block, follow these steps:

- Use a flat-head screwdriver to loosen the wire-clamp screws.
- Insert the negative/positive DC wires into the PWR-/PWR+ terminals, respectively.
- Tighten the wire-clamp screws to prevent the wires from loosening.

**ATTENTION:** Use a power supply from 12~48VDC, 0.5A maximum. The device power shall be supplied by LPS circuit.

## Wiring Requirements

### Wiring the Relay Contact (ALM)

The switch has one set of relay alarm output. This relay contact uses two contacts of the terminal block on the switch top panel.

The two contacts of the 6-pin terminal block connector are used to detect user-configured events. The two wires attached to the fault contacts form an open circuit when a user-configured event is triggered. If a user-configured event does not occur, the fault circuit remains closed.

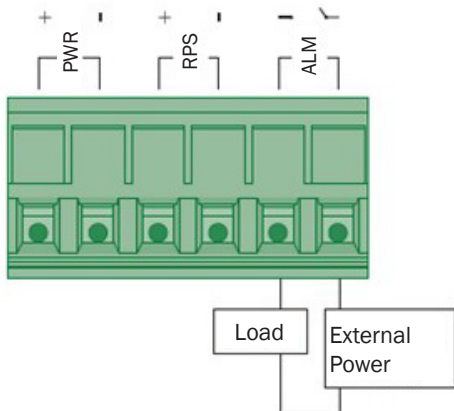

**Relay rating: 24V, 1A**

## Cabling

Connect one end of an RJ45 Ethernet cable (see **Optional Accessories**) into the switch's RJ45 Ethernet port. Connect the other end to a network device. Cat5e cable or above is recommended.

- Ports 1-8 of the switch support Fast Ethernet (10/100 Mbps)
- All ports support auto-negotiation and auto MDI/MDI-X to eliminate the need for crossover cabling.

## DIP Switch Settings

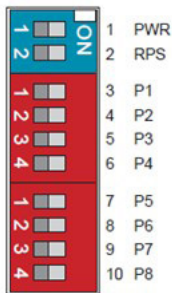

PWR	ON	Primary power alarm reporting is enabled
	OFF	Primary power alarm reporting is disabled
RPS	ON	Redundant power alarm reporting is enabled
	OFF	Redundant power alarm reporting is disabled
P1	ON	Port 1 link alarm reporting is enabled
	OFF	Port 1 link alarm reporting is disabled

## Cabling

P2	ON	Port 2 link alarm reporting is enabled
	OFF	Port 2 link alarm reporting is disabled
P3	ON	Port 3 link alarm reporting is enabled
	OFF	Port 3 link alarm reporting is disabled
P4	ON	Port 4 link alarm reporting is enabled
	OFF	Port 4 link alarm reporting is disabled
P5	ON	Port 5 link alarm reporting is enabled
	OFF	Port 5 link alarm reporting is disabled
P6	ON	Port 6 link alarm reporting is enabled
	OFF	Port 6 link alarm reporting is disabled
P7	ON	Port 7 link alarm reporting is enabled
	OFF	Port 7 link alarm reporting is disabled
P8	ON	Port 8 link alarm reporting is enabled
	OFF	Port 8 link alarm reporting is disabled

## LED Indicators

PWR (Green)	Illuminated	Primary power on
	Off	Primary power off or failure
RPS (Green)	Illuminated	Redundant power on
	Off	Redundant power off or failure
ALM (Red)	Illuminated	Alarm triggered for abnormal power or port link down status
	Off	Normal operation or DIP switch off
100 (Green) 1-8 RJ45 Ports	Illuminated	Link speed at 100 Mbps
	Off	Link speed at 10 Mbps
LNK/ACT (Green) 1-8 RJ45 Ports	Illuminated	Port link up
	Blinking	Activity (receiving or transmitting data)
	Off	Port disconnected or link failed

## Specifications

<b>Power</b>	
Input Voltage	Dual-power inputs 12-48VDC/0.5A
Connection	6-pin terminal block
Reverse Polarity Protection	Present
Power Consumption (System Only)	5W
Grounding Screw	Present
<b>Interface</b>	
RJ45	8 x 10/100 Base-T, auto-negotiation, auto-MDI/MDI-X, Full/Half Duplex and Flow Control
LED	PWR (Green): Power RPS (Green): Power by terminal block RPS ALM (Red): Power and RPS fails and RJ45 port link down 100 (Green): Port 1~8 100 Mbps Ethernet speed at 100 Mbps LNK/ACT (Green): Port 1~8 data transmitting/receiving
Alarm Relay Output	1 alarm relay output for power loss and port link down

## Specifications

<b>Environmental</b>	
Operating Temperature	-40 °C to 75 °C (-40 °F to 167 °F)
Storage Temperature	-40 °C to 85 °C (-40 °F to 185 °F)
Operating Humidity	5 to 95% (Non-Condensing)
Storage Humidity	5 to 95% (Non-Condensing)
Operating Altitude	2000 m
<b>Regulatory Approvals</b>	
EMI/EMC	FCC Part 15 EN 55011 / BS EN 55011 EN 61000-6-4 / BS EN 61000-6-4 EN IEC 61000-6-2 / BS EN 61000-6-2 EN 55032 / BS EN 55032 EN 55024

**ATTENTION:** If the switch is used in a manner not specified here, the protection provided by the switch may be impaired.

# Warranty and Product Registration

## 3-Year Limited Warranty

Seller warrants this product, if used in accordance with all applicable instructions, to be free from original defects in material and workmanship for a period of three (3) years from the date of initial purchase. If the product should prove defective in material or workmanship within that period, Seller will repair or replace the product, at its sole discretion.

THIS WARRANTY DOES NOT APPLY TO NORMAL WEAR OR TO DAMAGE RESULTING FROM ACCIDENT, MISUSE, ABUSE OR NEGLIGENCE. SELLER MAKES NO EXPRESS WARRANTIES OTHER THAN THE WARRANTY EXPRESSLY SET FORTH HEREIN. EXCEPT TO THE EXTENT PROHIBITED BY APPLICABLE LAW, ALL IMPLIED WARRANTIES, INCLUDING ALL WARRANTIES OF MERCHANTABILITY OR FITNESS, ARE LIMITED IN DURATION TO THE WARRANTY PERIOD SET FORTH ABOVE; AND THIS WARRANTY EXPRESSLY EXCLUDES ALL INCIDENTAL AND CONSEQUENTIAL DAMAGES. (Some states do not allow limitations on how long an implied warranty lasts, and some states do not allow the exclusion or limitation of incidental or consequential damages, so the above limitations or exclusions may not apply to you. This warranty gives you specific legal rights, and you may have other rights which vary from jurisdiction to jurisdiction.)

WARNING: The individual user should take care to determine prior to use whether this device is suitable, adequate or safe for the use intended. Since individual applications are subject to great variation, the manufacturer makes no representation or warranty as to the suitability or fitness of these devices for any specific application.

## Product Registration

Visit [tripplite.com/warranty](http://tripplite.com/warranty) today to register your new Tripp Lite product. You'll be automatically entered into a drawing for a chance to win a FREE Tripp Lite product!\*

\*No purchase necessary. Void where prohibited. Some restrictions apply. See website for details.



# Warranty and Product Registration

## WEEE Compliance Information for Tripp Lite Customers and Recyclers (European Union)



Under the Waste Electrical and Electronic Equipment (WEEE) Directive and implementing regulations, when customers buy new electrical and electronic equipment from Tripp Lite, they are entitled to:

- Send old equipment for recycling on a one-for-one, like-for-like basis (this varies depending on the country)
- Send the new equipment back for recycling when this ultimately becomes waste

## FCC Notice, Class B

This device complies with part 15 of the FCC Rules. Operation is subject to the following two conditions: (1) This device may not cause harmful interference, and (2) this device must accept any interference received, including interference that may cause undesired operation.

Note: This equipment has been tested and found to comply with the limits for a Class B digital device, pursuant to part 15 of the FCC Rules. These limits are designed to provide reasonable protection against harmful interference in a residential installation. This equipment generates, uses and can radiate radio frequency energy and, if not installed and used in accordance with the instructions, may cause harmful interference to radio communications. However, there is no guarantee that interference will not occur in a particular installation. If this equipment does cause harmful interference to radio or television reception, which can be determined by turning the equipment off and on, the user is encouraged to try to correct the interference by one or more of the following measures:

- Reorient or relocate the receiving antenna.
- Increase the separation between the equipment and receiver.
- Connect the equipment into an outlet on a circuit different from that to which the receiver is connected.
- Consult the dealer or an experienced radio/TV technician for help.

Any changes or modifications to this equipment not expressly approved by Tripp Lite could void the user's authority to operate this equipment.

## Warranty and Product Registration

Use of this equipment in life support applications where failure of this equipment can reasonably be expected to cause the failure of the life support equipment or to significantly affect its safety or effectiveness is not recommended.

Tripp Lite has a policy of continuous improvement. Specifications are subject to change without notice. Photos and illustrations may differ slightly from actual products.



1111 W. 35th Street, Chicago, IL 60609 USA • [tripplite.com/support](http://tripplite.com/support)

# Manual del propietario

## **Switch Ethernet Rápido 10/100 Industrial no Administrado de 8 Puertos con EIP QoS, Instalable en DIN o en Pared**

Modelo: NFI-U08-2A

English 1 • Français 37 • Русский 55 • Deutsch 73



1111 W. 35th Street, Chicago, IL 60609 EE. UU. • [triplite.com/support](http://triplite.com/support)

Copyright © 2023 Tripp Lite. Todos los derechos reservados.

## Contenido del Empaque

- NFI-U08-2A – Switch Ethernet
- Clip para Instalación en Riel DIN (Preinstalado)
- Manual del Propietario

## Características del Producto

- 8 Puertos RJ45 de Negociación Automática de 10/100 Mbps
- Soporta 10/100Base-T, Dúplex y función de Cruce Automática MDI/MDI-X
- Robusto gabinete de alta resistencia
- El switch de temperatura de grado industrial soporta un rango de temperatura de operación de -40 °C a 75 °C [-40 °F a 167 °F]
- Los LED de fácil lectura indican el estado de conexión y actividad para cada puerto
- Cumple con los siguientes estándares de IEEE:
  - o IEEE 802.3 10Base-T
  - o IEEE 802.3u 100Base-TX
  - o IEEE 802.3 Negociación Automática
  - o IEEE 802.3x Control de Flujo
  - o Clase de Servicio IEEE 802.1p
- Soporta aprendizaje automático y envejecimiento automático de la dirección MAC

## **Características del Producto**

- EIP/QoS/Control de Flujo y Tormentas
- El durable clip para riel preinstalado se fija firmemente en cualquier riel DIN estándar de 35 mm

## **Accesorios Opcionales**

- Cables UTP Snagless de 350 MHz Cat5e Serie N001
- Cables Ethernet Snagless de 350 MHz Cat5e Serie N002
- Cables Ethernet UTP Moldeados Cat6 Gigabit Serie N200
- Cables Ethernet UTP Moldeados Snagless Cat6 Gigabit Serie N201

## Vista General del Producto

Switch Ethernet Rápido 10/100 Industrial no Administrado de 8 Puertos con EIP QoS, Instalable en DIN o en Pared

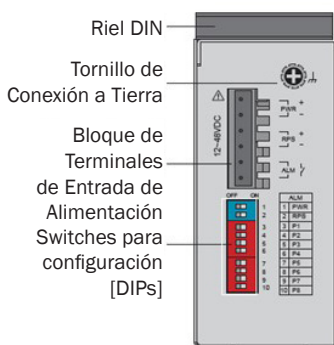

Vista Superior

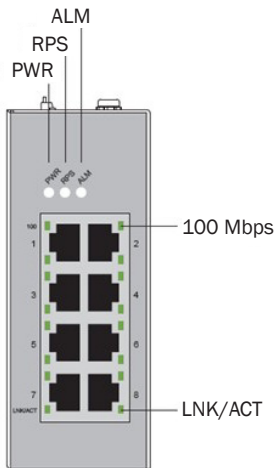

Vista Frontal

## Instrucciones para Instalación y Desinstalación en Riel Din



**ATENCIÓN:** El NFI-U08-2A es un dispositivo de tipo abierto y debe ser instalado en riel DIN o pared (opcional) en un gabinete o rack. La temperatura ambiente no debe exceder 75 °C [167 °F].

### Instalación del Switch

Coloque el switch en el riel DIN desde arriba usando la ranura incorporada. Empuje el frente del switch hacia la superficie de instalación hasta que encaje en su sitio. Escuchará un "clic" para indicar que se ha insertado correctamente en su lugar.

### Desinstalación del Switch

Presione el switch de la parte superior, después jale del borde inferior del switch para retirarlo del riel DIN.

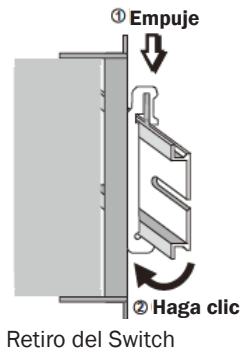
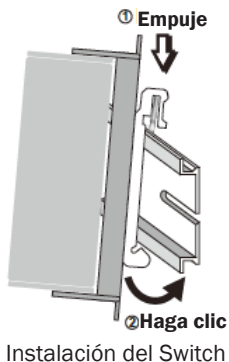

## Instrucciones para Instalación y Desinstalación en Riel Din



**ATENCIÓN:** Se recomienda un riel de instalación DIN sin corrosión. Al instalar el switch, asegúrese de permitir suficiente espacio entre dispositivos para instalar el cableado y asegurar el flujo de aire adecuado.

### Conexión a Tierra del Switch

La conexión a tierra y el enrutamiento del cable ayudan a limitar los efectos del ruido en la línea causado por interferencia electromagnética [EMI]. Antes de conectar los dispositivos, conduzca la conexión a tierra desde el tornillo de aterrizado a la superficie de conexión a tierra y, a continuación, conecte la conexión a tierra desde el bloque de terminales a la superficie de conexión a tierra.

**ATENCIÓN:** Este switch está diseñado para instalarse en una superficie de instalación bien aterrizada, como un panel metálico.



## Requerimientos de Cableado



**ADVERTENCIA:** Antes de conectar el cable de alimentación, deben implementarse medidas de seguridad. Apague la energía antes de conectar cualquier módulo o cable. El voltaje de alimentación correcto se indica en la etiqueta del producto. Compruebe el voltaje de su fuente de alimentación para asegurarse de que está usando el voltaje correcto. NO utilice un voltaje superior al especificado en la etiqueta del producto. Calcule la corriente máxima posible en cada cable de alimentación y el cable común. Confirme todos los códigos eléctricos que dicten la corriente máxima permitida para cada tamaño de cable. Si la corriente excede la especificación máxima, el cableado puede sobrecalentarse causando serios daños a su equipo.

### Lea y siga estas pautas:

- Use rutas separadas para conducir el cableado para energía y dispositivos. Si el cableado de alimentación y las trayectorias de cableado del dispositivo deben cruzarse, asegúrese de que los cables sean perpendiculares en el punto de intersección.

**Nota:** No conduzca un cableado de señal o comunicaciones y el cableado de alimentación a través del mismo conducto de cable. Para evitar interferencia, los cables con diferentes características de señal deben tenderse por separado.

- Puede usar el tipo de señal transmitida a través de un cable para determinar qué cables deben mantenerse separados. El cableado que comparte características eléctricas similares puede agruparse.
- Debe separar el cableado de entrada del cableado de salida.
- Tenga en cuenta que debe etiquetar el cableado a todos los dispositivos del sistema.

## Requerimientos de Cableado

### Entrada de Alimentación del Cableado

Puede usar “PWR” para la entrada de Alimentación Primaria y “RPS” para la entrada de Alimentación Redundante. Mientras conecta, compruebe la polaridad. En la siguiente figura se muestra la vista superior del bloque de terminales:

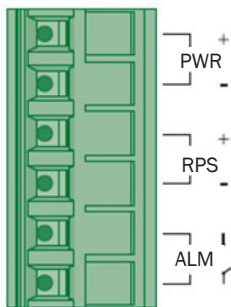

Bloque de Terminales

### PRECAUCIÓN:

- Use únicamente conductores de cobre.
- La temperatura del conductor de cableado debe soportar al menos 105 °C [221 °F].
- Apriete el cable a un valor de 0.5 N • m [4.5 in • lb].

**Nota:** El calibre del cable para el bloque de terminales debe oscilar entre 12AWG ~ 24AWG.

## Requerimientos de Cableado

Para insertar el cable de alimentación y conectar el voltaje especificado y la corriente eléctrica máxima al bloque de terminales de alimentación, siga estos pasos:

- Use un desatornillador de cabeza plana para aflojar los tornillos de la abrazadera del cable.
- Inserte los cables de CD negativos y positivos en las terminales PWR- y PWR+, respectivamente.
- Apriete los tornillos de abrazadera del cable para evitar que los cables se aflojen.

**ATENCIÓN:** Use una fuente de alimentación de 12VCD ~ 48VCD 0.5A máximo. La alimentación del dispositivo se realizara mediante un circuito LPS.

## Requerimientos de Cableado

### Cableado del Contacto del Relevador (ALM)

El switch tiene un salida de alarma por relevador. Este contacto del relevador utiliza dos contactos del bloque de terminales en el panel superior del switch.

Los dos contactos del conector de bloque de terminales de 6 pines se utilizan para detectar eventos configurados por el usuario. Los dos cables conectados a los contactos de falla forman un circuito abierto cuando se activa un evento configurado por el usuario. Si no ocurriera un evento configurado por el usuario, el circuito de falla permanece cerrado.

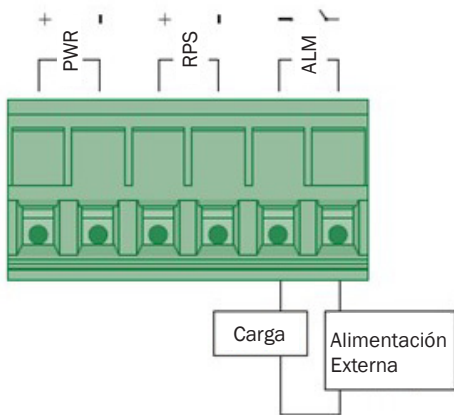

**Especificación del relevador: 24V, 1A**

## Cableado

Conecte un extremo de un cable Ethernet RJ45 (ver **Accesorios Opcionales**) en el puerto Ethernet RJ45 del switch. Conecte el otro extremo a un dispositivo de red. Se recomienda un cable Cat5e o superior.

- Los puertos 1 ~ 8 del switch soportan Fast Ethernet (10/100 Mbps)
- Todos los puertos soportan negociación automática y MDI/MDI-X automática para eliminar la necesidad de cableado cruzado.

## Parámetros de los Switches de Configuración [DIP]

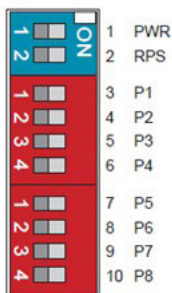

PWR	ENCENDIDO	El reporte de alarma de la alimentación primaria está activado
	Apagado	El reporte de alarma de la alimentación primaria está desactivado
RPS	ENCENDIDO	El reporte de alarma de la alimentación redundante está activado
	Apagado	El reporte de alarma de la alimentación redundante está desactivado

## Cableado

P1	ENCENDIDO	El reporte de alarma de enlace del puerto 1 está activado
	Apagado	El reporte de alarma de enlace del puerto 1 está desactivado
P2	ENCENDIDO	El reporte de alarma de enlace del puerto 2 está activado
	Apagado	El reporte de alarma de enlace del puerto 2 está desactivado
P3	ENCENDIDO	El reporte de alarma de enlace del puerto 3 está activado
	Apagado	El reporte de alarma de enlace del puerto 3 está desactivado
P4	ENCENDIDO	El reporte de alarma de enlace del puerto 4 está activado
	Apagado	El reporte de alarma de enlace del puerto 4 está desactivado
P5	ENCENDIDO	El reporte de alarma de enlace del puerto 5 está activado
	Apagado	El reporte de alarma de enlace del puerto 5 está desactivado
P6	ENCENDIDO	El reporte de alarma de enlace del puerto 6 está activado
	Apagado	El reporte de alarma de enlace del puerto 6 está desactivado
P7	ENCENDIDO	El reporte de alarma de enlace del puerto 7 está activado
	Apagado	El reporte de alarma de enlace del puerto 7 está desactivado
P8	ENCENDIDO	El reporte de alarma de enlace del puerto 8 está activado
	Apagado	El reporte de alarma de enlace del puerto 8 está desactivado

## Indicadores LED

PWR (Verde)	Iluminado	Encendido primario
	Apagado	Apagado o falla de la alimentación primaria
RPS (Verde)	Iluminado	Encendido redundante
	Apagado	Apagado o falla de la alimentación redundante
ALM (Rojo)	Iluminado	Alarma activada por alimentación anormal o estado de enlace de puerto caído
	Apagado	Operación normal o switch para configuración apagado
100 (Verde) 1 ~ 8 Puertos RJ45	Iluminado	Velocidad de enlace a 100 Mbps
	Apagado	Velocidad de enlace a 10 Mbps
LNK/ACT (Verde) 1 ~ 8 Puertos RJ45	Iluminado	Enlace de puerto activo
	Destellando	Actividad (recibiendo o transmitiendo datos)
	Apagado	Puerto desconectado o enlace en falla

## Especificaciones

<b>Encendido</b>	
Voltaje de Entrada	Entradas de alimentación dobles 12VCD - 48VCD / 0.5A
Conexión	Bloque de terminales de 6 pines
Protección contra Polaridad Inversa	Presente
Consumo de Energía (Sistema Solamente)	5W
Tornillo de Conexión a Tierra	Presente
<b>Interfaz</b>	
RJ45	8 x 10/100 Base-T, negociación automática, MDI/MDI-X Automática, Dúplex/Medio Dúplex y Control de Flujo
LED	PWR (Verde): Encendido RPS (Verde): Encendido por bloque de terminales RPS ALM (Rojo): Falla de energía y RPS y enlace de puerto RJ45 caído 100 (Verde): Velocidad de Ethernet del puerto 1 ~ 8 100 Mbps a 100 Mbps LNK/ACT (Verde): Transmisión/recepción de datos de puerto 1 ~ 8
Salida de Relevador de Alarma	1 salida de relevador de alarma para pérdida de energía y caída de enlace de puerto



## Especificaciones

<b>Ambiental</b>	
Temperatura de Operación	-40 °C a 75 °C [-40 °F a 167 °F]
Temperatura de almacenamiento	-40 °C a 85 °C [-40 °F a 185 °F]
Humedad en funcionamiento	De 5% a 95% (Sin Condensación)
Humedad de Almacenamiento	De 5% a 95% (Sin Condensación)
Altitud de Operación	2000 m
<b>Aprobaciones Regulatorias</b>	
EMI/EMC	FCC Parte 15 EN 55011 / BS EN 55011 EN 61000-6-4 / BS EN 61000-6-4 EN IEC 61000-6-2 / BS EN 61000-6-2 EN 55032 / BS EN 55032 EN 55024

**ATENCIÓN:** Si el switch se usa de una manera no especificada aquí, la protección proporcionada por el switch puede verse alterada.

## Registro de Garantía y Producto

### Garantía Limitada de 3 años.

El vendedor garantiza que este producto, si se usa de acuerdo con todas las instrucciones aplicables, está libre de defectos en cuanto a materiales y mano de obra por un período de tres (3) años a partir de la fecha de compra inicial. Si el producto resulta defectuoso en cuanto a materiales o mano de obra dentro de ese período, el vendedor reparará o reemplazará el producto a su entera discreción.

ESTA GARANTÍA NO SE APLICA AL DESGASTE NORMAL O A LOS DAÑOS QUE RESULTEN DE ACCIDENTES, USO INCORRECTO, USO INDEBIDO O NEGLIGENCIA. EL VENDEDOR NO OTORGA GARANTÍAS EXPRESAS DISTINTAS A LA ESTIPULADA EN EL PRESENTE. SALVO EN LA MEDIDA EN QUE LO PROHÍBAN LAS LEYES APLICABLES, TODAS LAS GARANTÍAS IMPLÍCITAS, INCLUIDAS TODAS LAS GARANTÍAS DE COMERCIALIZACIÓN O IDONEIDAD, ESTÁN LIMITADAS EN CUANTO A DURACIÓN AL PERÍODO DE GARANTÍA ESTABLECIDO; ASIMISMO, ESTA GARANTÍA EXCLUYE EXPRESAMENTE TODOS LOS DAÑOS INCIDENTALES E INDIRECTOS. (Algunos estados no permiten limitaciones en cuanto a la duración de una garantía y algunos estados no permiten la exclusión o limitación de daños incidentales o indirectos, de modo que es posible que las limitaciones anteriores no se apliquen a usted. Esta garantía le otorga derechos legales específicos y usted puede tener otros derechos que pueden variar de una jurisdicción a otra).

**ADVERTENCIA:** Antes de usarlo, cada usuario debe tener cuidado de determinar si este dispositivo es adecuado o seguro para el uso previsto. Ya que las aplicaciones individuales están sujetas a gran variación, el fabricante no garantiza la adecuación de estos dispositivos para alguna aplicación específica.

### Información de Cumplimiento con WEEE por los Clientes y Recicladores de Tripp Lite (Unión Europea)



Conforme a la Directiva de Residuos de Equipos Eléctricos y Electrónicos [WEEE] y las regulaciones aplicables, al adquirir un equipo eléctrico y electrónico nuevo de Tripp Lite, los clientes están obligados a:

- Enviar el equipo viejo a reciclado en una base de uno por uno, equivalente por equivalente (esto varía de un país a otro)
- Regrese el equipo nuevo para reciclado una vez que deba desecharlo

## Registro de Garantía y Producto

### Aviso de FCC, Clase B

Este dispositivo cumple con la parte 15 de los Reglamentos de la FCC. La operación está sujeta a las dos condiciones siguientes: (1) Este dispositivo no puede causar interferencia perjudicial, y (2) este dispositivo debe aceptar cualquier interferencia recibida, incluso interferencia que pueda causar una operación no deseada.

Nota: este equipo ha sido evaluado, y se comprobó que está dentro de los límites para un dispositivo digital Clase B, de acuerdo con la parte 15 de los Reglamentos de FCC. Estos límites están diseñados para proporcionar una protección razonable contra interferencias perjudiciales en una instalación residencial. Este equipo genera, usa y puede radiar energía de radiofrecuencia y si no se instala y usa de acuerdo con las instrucciones, puede causar interferencia perjudicial a las radiocomunicaciones. Sin embargo, no hay garantía de que no ocurra interferencia en una instalación específica. Si este equipo causa interferencia perjudicial a la recepción de radio o televisión, que puede determinarse apagando y encendiendo el equipo, se recomienda al usuario intentar corregir la interferencia por medio de una o más de las siguientes medidas:

- Reoriente o reubique la antena de recepción.
- Aumente la distancia de separación entre el equipo y el receptor.
- Conecte el equipo a un tomacorrientes en un circuito diferente de aquel donde está conectado el receptor.
- Para obtener ayuda, consulte al distribuidor o a un técnico de radio y TV.

Cualquier cambio o modificación en este equipo que no esté aprobado expresamente por Tripp Lite puede invalidar la autoridad del usuario para operarlo.

No se recomienda el uso de este equipo en aplicaciones de soporte de vida en donde razonablemente se pueda esperar que la falla de este equipo cause la falla del equipo de soporte de vida o afecte significativamente su seguridad o efectividad.

Tripp Lite tiene una política de mejora continua. Las especificaciones están sujetas a cambio sin previo aviso. Las fotografías e ilustraciones pueden diferir ligeramente de los productos reales.



1111 W. 35th Street, Chicago, IL 60609 EE. UU. • [tripplite.com/support](http://tripplite.com/support)

# Manuel du propriétaire

## **Commutateur Ethernet Fast 10/100 industriel non administré à 8 ports avec EIP QoS, DIN ou montage mural**

Modèle : NFI-U08-2A

English 1 • Español 19 • Русский 55 • Deutsch 73



1111 W. 35th Street, Chicago, IL 60609 États-Unis • [triplite.com/support](http://triplite.com/support)

Copyright © 2023 Tripp Lite. Tous droits réservés.

## Contenu de l'emballage

- Commutateur Ethernet NFI-U08-2A
- Clip de montage sur rail DIN (préinstallé)
- Manuel du propriétaire

## Caractéristiques du produit

- 8 ports RJ45 auto-négociables 10/100 Mbps
- Prend en charge 10/100Base-T, duplex intégral et fonction de croisement automatique MDI/MDI-X
- Boîtier robuste à haute résistance
- Les modèles de commutateurs de température industrielle prennent en charge une plage de température de fonctionnement de - 40 °F à 167 °F (- 40 °C à 75 °C).
- Des voyants faciles à lire indiquent l'état de la connexion et de l'activité de chaque port.
- Répond aux normes IEEE suivantes :
  - o IEEE 802.3 10Base-T
  - o IEEE 802.3u 100Base-TX
  - o IEEE 802.3 auto-négociation
  - o IEEE 802.3x contrôle de flux
  - o Classe de service IEEE 802.1p
- Prend en charge l'auto-apprentissage et le vieillissement automatique de l'adresse MAC

## **Caractéristiques du produit**

- EIP/QoS/contrôle de flux et de congestion
- Clip de rail durable préinstallé qui se fixe fermement sur tout rail DIN standard de 35 mm

## **Accessoires en option**

- Câbles UTP Cat5e 350 MHz anti-accrochage N001-Series
- Câbles Ethernet UTP Cat5e 350 MHz N002-Series
- Câbles Ethernet Gigabit UTP Cat6 moulés N200-Series
- Câbles Ethernet Gigabit UTP Cat6 moulés anti-accrochage N201-Series

# Vue d'ensemble du produit

Commutateur industriel Fast Ethernet 10/100 non administré à 8 ports avec EIP QoS, montage DIN ou mural

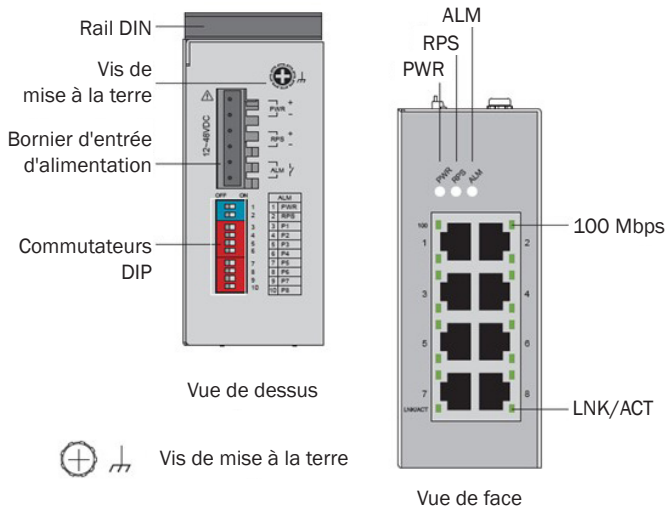



## Instructions de montage et de démontage du rail DIN



**ATTENTION :** le NFI-U08-2A est un appareil de type ouvert et doit être monté sur rail DIN ou fixé au mur (en option) dans une armoire ou un rack. La température ambiante ne doit pas dépasser 75 °C (167 °F).

### Montage du commutateur

Placer le commutateur sur le rail DIN par le haut en utilisant la fente intégrée. Pousser l'avant du commutateur vers la surface de montage jusqu'à ce qu'il s'enclenche. Vous entendrez un « clic » indiquant qu'il s'est bien enclenché.

### Démontage du commutateur

Appuyez sur le commutateur par le haut, puis tirez sur le bord inférieur du commutateur pour le retirer du rail DIN.

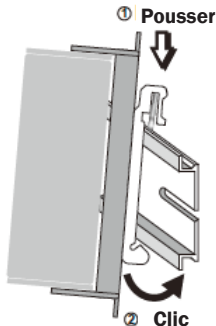

Montage du commutateur

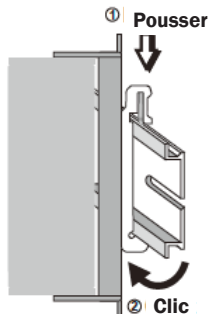

Retrait du commutateur

## Instructions de montage et de démontage du rail DIN



**ATTENTION :** l'utilisation d'un rail de montage DIN non corrosif est conseillée. Lors du montage du commutateur, veillez à laisser suffisamment d'espace entre les appareils pour installer le câblage et assurer une bonne circulation de l'air.

### Mise à la terre du commutateur

La mise à la terre et le routage des fils permettent de limiter les effets du bruit de ligne causé par les interférences électromagnétiques (IME). Relier la connexion à la terre de la vis de mise à la terre à la surface de mise à la terre, puis relier la connexion à la terre du bornier à la surface de mise à la terre avant de connecter les appareils.

**ATTENTION :** cet interrupteur est destiné à être monté sur une surface bien mise à la terre, telle qu'un panneau métallique.

## Exigences en matière de câblage



**AVERTISSEMENT :** des mesures de sécurité doivent être prises avant de brancher le câble d'alimentation. Mettez l'appareil hors tension avant de connecter des modules ou des fils. La tension d'alimentation correcte est indiquée sur l'étiquette du produit. Vérifiez la tension de votre source d'alimentation pour vous assurer que vous utilisez la bonne tension. NE PAS utiliser une tension supérieure à celle spécifiée sur l'étiquette du produit. Calculez le courant maximal possible dans chaque fil d'alimentation et dans chaque fil commun. Confirmer tous les codes électriques dictant le courant maximum autorisé pour chaque taille de fil. Au cas où le courant dépasserait la valeur nominale maximale, le câblage pourrait surchauffer et endommager gravement votre équipement.

### **Veillez lire et suivre ces lignes directrices :**

- Utilisez des chemins séparés pour acheminer les câbles d'alimentation et les appareils. Si le câblage électrique et le câblage de l'appareil doivent se croiser, assurez-vous que les fils sont perpendiculaires au point d'intersection.

***Remarque :** ne faites pas passer le câblage de signalisation ou de communication et le câblage d'alimentation dans le même conduit. Pour éviter les interférences, les fils ayant des caractéristiques de signal différentes doivent être acheminés séparément.*

- Vous pouvez utiliser le type de signal transmis par un fil pour déterminer quels fils doivent être séparés. Les câbles présentant les mêmes caractéristiques électriques peuvent être regroupés.
- Vous devez séparer le câblage d'entrée du câblage de sortie.
- Il est conseillé d'étiqueter le câblage de tous les appareils du système.

## Exigences en matière de câblage

### Câblage de l'alimentation électrique

Vous pouvez utiliser « PWR » pour l'entrée d'alimentation primaire et « RPS » pour l'entrée d'alimentation redondante. Vérifiez la polarité lors de la connexion. La vue de dessus du bloc terminal est illustrée dans la figure ci-dessous :

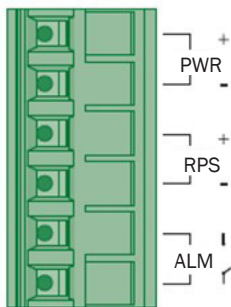

Bornier

#### ATTENTION :

- Utilisez uniquement des conducteurs en cuivre.
- Le câblage doit pouvoir supporter une température minimale de 105 °C (221 °F).
- Serrez le fil à un couple de 0,5 N-m (4,5 in-lb).

**Remarque :** le calibre des fils du bornier doit être compris entre 12 et 24 AWG.

## Exigences en matière de câblage

Pour insérer le câble d'alimentation et connecter la tension spécifiée et le courant électrique maximal au bornier d'alimentation, procédez comme suit :

- Utilisez un tournevis à tête plate pour desserrer les vis du serre-fil.
- Insérez les fils CC négatifs/positifs dans les bornes PWR-/PWR+, respectivement.
- Serrez les vis du serre-fil pour éviter que les fils ne se desserrent.

**ATTENTION :** utiliser une alimentation de 12~48VCC, 0,5A maximum. L'alimentation de l'appareil doit être assurée par un circuit LPS.

## Exigences en matière de câblage

### Câblage du contact de relais (ALM)

Le commutateur dispose d'un ensemble de sorties d'alarme à relais. Ce contact de relais utilise deux contacts du bornier situé sur le panneau supérieur du commutateur.

Les deux contacts du connecteur du bornier à 6 broches sont utilisés pour détecter des événements configurés par l'utilisateur. Les deux fils reliés aux contacts de panne forment un circuit ouvert lorsqu'un événement configuré par l'utilisateur est déclenché. Si un événement configuré par l'utilisateur ne se produit pas, le circuit de panne reste fermé.

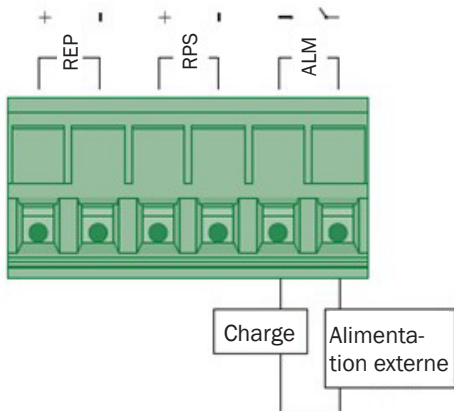

**Puissance du relais : 24V, 1A**

## Câblage

Connectez l'une des extrémités d'un câble Ethernet RJ45 (voir **Accessoires en option**) au port Ethernet RJ45 du commutateur. Connectez l'autre extrémité à un périphérique réseau. Câble Cat5e ou supérieur recommandé.

- Les ports 1-8 du commutateur prennent en charge Fast Ethernet (10/100 Mbits/s)
- Tous les ports supportent l'auto-négociation et l'auto MDI/MDI-X pour éliminer le besoin de câblage croisé.

## Paramètres du commutateur DIP

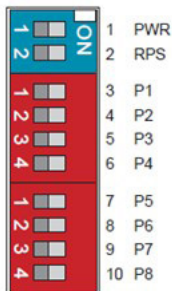

PWR	ACTIVÉ	Les alarmes de notification de l'alimentation principale sont activées
	DÉSACTIVÉ	Les alarmes de notification de l'alimentation principale sont désactivées
RPS	ACTIVÉ	Les alarmes de notification de l'alimentation redondante sont activées
	DÉSACTIVÉ	Les alarmes de notification de l'alimentation redondante sont désactivées

## Câblage

P1	ACTIVÉ	Les alarmes de notification de connexion du port 1 sont activées
	DÉSACTIVÉ	Les alarmes de notification de connexion du port 1 sont désactivées
P2	ACTIVÉ	Les alarmes de notification de connexion du port 2 sont activées
	DÉSACTIVÉ	Les alarmes de notification de connexion du port 2 sont désactivées
P3	ACTIVÉ	Les alarmes de notification de connexion du port 3 sont activées
	DÉSACTIVÉ	Les alarmes de notification de connexion du port 3 sont désactivées
P4	ACTIVÉ	Les alarmes de notification de connexion du port 4 sont activées
	DÉSACTIVÉ	Les alarmes de notification de connexion du port 4 sont désactivées
P5	ACTIVÉ	Les alarmes de notification de connexion du port 5 sont activées
	DÉSACTIVÉ	Les alarmes de notification de connexion du port 5 sont désactivées
P6	ACTIVÉ	Les alarmes de notification de connexion du port 6 sont activées
	DÉSACTIVÉ	Les alarmes de notification de connexion du port 6 sont désactivées
P7	ACTIVÉ	Les alarmes de notification de connexion du port 7 sont activées
	DÉSACTIVÉ	Les alarmes de notification de connexion du port 7 sont désactivées
P8	ACTIVÉ	Les alarmes de notification de connexion du port 8 sont activées
	DÉSACTIVÉ	Les alarmes de notification de connexion du port 8 sont désactivées



## Voyants DEL

PWR (vert)	Allumé	Mise sous tension de l'alimentation principale
	Éteint	Arrêt ou panne de l'alimentation principale
RPS (vert)	Allumé	Mise sous tension de l'alimentation redondante
	Éteint	Arrêt ou panne de l'alimentation redondante
ALM (rouge)	Allumé	Alarme déclenchée en cas d'anomalie de l'alimentation ou de l'état de connexion du port.
	Éteint	Fonctionnement normal ou commutateur DIP désactivé
100 (vert) 1-8 ports RJ45	Allumé	Vitesse de connexion de 100 Mbps
	Éteint	Vitesse de connexion de 10 Mbps
LNK/ACT (vert) 1-8 ports RJ45	Allumé	Port connecté
	Clignotant	Activité (réception ou transmission de données)
	Éteint	Port déconnecté ou échec de la connexion

## Caractéristiques techniques

<b>Alimentation</b>	
Tension d'entrée	Entrées d'alimentation doubles 12-48VCC/0,5A
Connexion	Bornier à 6 broches
Protection contre l'inversion de polarité	Présente
Consommation d'énergie (système seulement)	5W
Vis de mise à la terre	Présente
<b>Interface</b>	
RJ45	8 x 10/100 Base-T, auto-négociation, auto-MDI/MDI-X, mode bidirectionnel/alternat et contrôle de flux
Voyants	PWR (vert) : alimentation RPS (vert) : alimentation par le bornier RPS ALM (rouge) : panne d'alimentation et de RPS, connexion au port RJ45 interrompue. 100 (vert) : Ports 1~8 100 Mbps, vitesse Ethernet à 100 Mbps LNK/ACT (vert) : transmission/réception de données des ports 1~8
Sortie de relais d'alarme	1 sortie de relais d'alarme pour la perte d'alimentation et l'interruption de la connexion au port

## Caractéristiques techniques

Environnement	
Température de fonctionnement	- 40 °C à 75 °C (- 40 °F à 167 °F)
Température de stockage	- 40 °C à 85 °C (- 40 °F à 185 °F)
Humidité de fonctionnement	5 à 95 % (sans condensation)
Humidité de stockage	5 à 95 % (sans condensation)
Altitude de fonctionnement	2 000 m
Homologations réglementaires	
EMI/EMC	FCC partie 15 EN 55011 / BS EN 55011 EN 61000-6-4 / BS EN 61000-6-4 EN IEC 61000-6-2 / BS EN 61000-6-2 EN 55032 / BS EN 55032 EN 55024

**ATTENTION :** si le commutateur est utilisé d'une manière qui n'est pas spécifiée ici, la protection fournie par le commutateur peut être compromise.

## Garantie et enregistrement du produit

### Garantie limitée de 3 ans

Le vendeur garantit que ce produit, s'il est utilisé conformément à toutes les instructions applicables, est exempt de défauts originaux de matériel et de fabrication pendant une période de trois (3) ans à compter de la date d'achat initial. Si le produit s'avère défectueux en matériaux ou en fabrication dans ce délai, le vendeur réparera ou remplacera le produit, à sa seule discrétion.

CETTE GARANTIE NE S'APPLIQUE PAS À L'USURE NORMALE OU AUX DOMMAGES RÉSULTANT D'UN ACCIDENT, D'UNE MAUVAISE UTILISATION, D'UN ABUS OU D'UNE NÉGLIGENCE. LE VENDEUR NE DONNE AUCUNE GARANTIE EXPRESSE AUTRE QUE LA GARANTIE EXPRESSÉMENT ÉNONCÉE AUX PRÉSENTES. SAUF DANS LA MESURE INTERDITE PAR LA LOI APPLICABLE, TOUTES LES GARANTIES IMPLICITES, Y COMPRIS TOUTES LES GARANTIES DE QUALITÉ MARCHANDE OU D'ADÉQUATION, SONT LIMITÉES EN DURÉE À LA PÉRIODE DE GARANTIE ÉNONCÉE CI-DESSUS ; ET CETTE GARANTIE EXCLUT EXPRESSÉMENT TOUTS LES DOMMAGES ACCESSOIRES ET CONSÉCUTIFS. (Certains États n'autorisent pas de limitations sur la durée d'une garantie implicite, et certains États n'autorisent pas l'exclusion ou la limitation des dommages accessoires ou consécutifs, de sorte que les limitations ou exclusions ci-dessus peuvent ne pas s'appliquer à vous. Cette garantie vous donne des droits légaux spécifiques, vous pourriez toutefois avoir d'autres droits qui varient d'une juridiction à l'autre.)

**AVERTISSEMENT :** L'utilisateur individuel doit prendre soin de déterminer avant l'utilisation si cet appareil est approprié, adéquat ou sécuritaire pour l'utilisation prévue. Étant donné que les applications individuelles sont sujettes à de grandes variations, le fabricant ne fait aucune déclaration ni ne donne de garantie quant à la pertinence ou à l'adéquation de ces appareils pour une application spécifique.

## Garantie et enregistrement du produit

### Informations WEEE Compliance pour les clients et les recycleurs Tripp Lite (Union européenne)



En vertu de la directive sur les déchets d'équipements électriques et électroniques (DEEE) et des règlements d'application, lorsque les clients achètent de nouveaux équipements électriques et électroniques auprès de Tripp Lite, ils ont le droit de :

- Envoyer de vieux équipements pour recyclage sur une base un pour un ou similaire (cela varie selon le pays)
- Renvoyer le nouvel équipement pour le recyclage lorsqu'il devient un déchet

### Règlements de la FCC, classe B

Cet appareil est conforme à la partie 15 des règlements de la FCC. Le fonctionnement est soumis aux deux conditions suivantes : (1) Cet appareil ne peut pas causer d'interférences nuisibles, et (2) cet appareil doit accepter toute interférence reçue, y compris les interférences qui peuvent provoquer un fonctionnement indésirable.

Remarque : Cet équipement a été testé et jugé conforme aux limites pour un appareil numérique de classe B, conformément à la partie 15 des règlements de la FCC. Ces limites sont conçues pour fournir une protection raisonnable contre les interférences nuisibles dans une installation résidentielle. Cet équipement génère, utilise et peut émettre de l'énergie de radiofréquence et, s'il n'est pas installé et utilisé conformément aux instructions, peut causer des interférences nuisibles aux communications radio. Cependant, il n'y a aucune garantie que l'interférence ne se produise pas dans une installation particulière. Si cet équipement cause des interférences nuisibles à la réception de la radio ou de la télévision, ce qui peut être déterminé en éteignant et en allumant l'équipement, l'utilisateur est encouragé à essayer de les corriger par une ou plusieurs des mesures suivantes :

- Réorienter ou déplacer l'antenne de réception.
- Augmenter la distance entre l'équipement et le récepteur.
- Connectez l'équipement dans une prise sur un circuit différent de celui auquel le récepteur est connecté.
- Consultez le revendeur ou un technicien de radio / télévision expérimenté pour obtenir de l'aide.

## **Garantie et enregistrement du produit**

Tout changement ou modification de cet équipement qui n'est pas expressément approuvé par Tripp Lite pourrait annuler le droit de l'utilisateur d'utiliser cet équipement.

Il n'est pas recommandé d'utiliser cet équipement dans des applications de maintien des fonctions de survie où l'on peut raisonnablement s'attendre à ce qu'une défaillance de celui-ci ne provoque celle de l'appareil de maintien des fonctions de survie ou en affecte considérablement la sécurité ou l'efficacité.

Tripp Lite a une politique d'amélioration continue. Les spécifications peuvent être modifiées sans préavis. Les photos et les illustrations peuvent différer légèrement des produits réels.



1111 W. 35th Street, Chicago, IL 60609 États-Unis • [triplite.com/support](http://triplite.com/support)

# **Руководство пользователя**

**8-портовый неуправляемый  
высокоскоростной (10/100)  
Ethernet-коммутатор промышлен-  
ного назначения с EIP QoS, с воз-  
можностью крепления на DIN-рей-  
ку и настенного монтажа**  
Модель: NFI-U08-2A

English 1 • Español 19 • Français 37 • Deutsch 73



1111 W. 35th Street, Chicago, IL 60609 USA • [triplite.com/support](http://triplite.com/support)

Copyright © 2023 Tripp Lite. Перепечатка запрещается.

## Содержимое упаковки

- Коммутатор Ethernet мод. NFI-U08-2A
- Зажим для крепления к DIN-рейке (устанавливается на заводе-изготовителе)
- Руководство пользователя

## Характеристики продукта

- 8 автоматически настраиваемых портов RJ45 (10/100 Мбит/с)
- Поддержка стандарта 10/100Base-T, полнодуплексного режима и автоматической функции перекрестного соединения MDI/MDI-X
- Особо прочный корпус
- Промышленные модели коммутаторов поддерживают диапазон рабочих температур от -40 до 75 °С
- Легко воспринимаемые светодиодные индикаторы показывают статус подключения и активности каждого порта
- Соответствует следующим стандартам IEEE:
  - IEEE 802.3 10Base-T
  - IEEE 802.3u 100Base-TX
  - IEEE 802.3 Auto Negotiation
  - IEEE 802.3x Flow Control
  - IEEE 802.1p Class of Service
- Поддерживает автоматическое обучение и автоматическую тренировку по MAC-адресу



## **Характеристики продукта**

- EIP/QoS/управление потоками и защита от широковещательного шторма
- Надежная рельсовая клемма, установленная на заводе-изготовителе, плотно крепится к любой стандартной DIN-рейке шириной 35 мм

## **Опциональные комплектующие**

- Безразрывные UTP-кабели Cat5e (350 МГц) серии N001
- Безразрывные Ethernet-кабели UTP Cat5e (350 МГц) серии N002
- Ethernet-кабели UTP Cat6 Gigabit серии N200 с литыми разъемами
- Безразрывные Ethernet-кабели UTP Cat6 Gigabit серии N201 с литыми разъемами

## Краткое описание изделия

8-портовый неуправляемый высокоскоростной (10/100) Ethernet-коммутатор промышленного назначения с EIP QoS, с возможностью крепления на DIN-рейку и настенного монтажа



Вид сверху

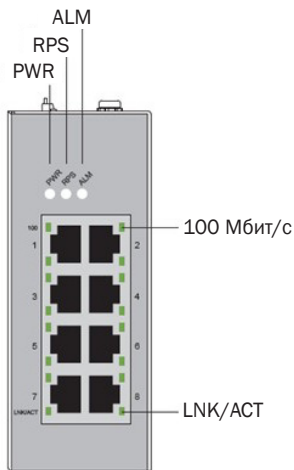
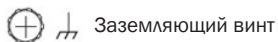

Вид спереди

## Указания по креплению к DIN-рейке и снятию с DIN-рейки



**ВНИМАНИЕ!** Устройство мод. NFI-U08-2A представляет собой устройство открытого типа, монтируемое на DIN-рейку или стену (опционально) в шкаф или полку. Температура окружающего воздуха не должна превышать 75 °С.

### Крепление коммутатора

Установите коммутатор на DIN-рейку сверху, используя встроенное гнездо. Надавите на коммутатор спереди по направлению к монтажной поверхности до его установки на место. Успешная установка на место фиксируется различимым на слух "щелчком".

### Снятие коммутатора

Надавите на коммутатор сверху, а затем отсоедините его нижний край для снятия с DIN-рейки.

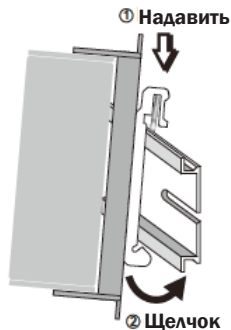

Крепление коммутатора

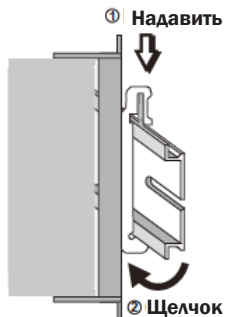

Снятие коммутатора

## Указания по креплению к DIN-рейке и снятию с DIN-рейки



**ВНИМАНИЕ!** Рекомендуется использовать не подверженную коррозии DIN-монтажную рейку. При монтаже коммутатора необходимо обеспечить достаточное пространство между устройствами для прокладки кабелей и надлежащего воздухообмена.

## Заземление коммутатора

Заземление и прокладка проводов помогают ограничивать воздействие шумов в линии, вызываемых электромагнитными помехами (ЭМП). Перед подключением устройств проведите заземляющее соединение от винта заземления к поверхности заземления, а затем подключите заземляющее соединение от блока зажимов.

**ВНИМАНИЕ!** Данный переключатель предназначен для монтажа на хорошо заземленной поверхности (например, на металлической панели).

## Требования к монтажу электропроводки



**ВНИМАНИЕ!** Перед подключением кабеля питания необходимо принять меры предосторожности. Отключайте электропитание перед подключением модулей или проводов. Соответствующее напряжение питания указано на маркировке изделия. Проверьте напряжение источника питания с целью убедиться в его соответствии установленным требованиям. НЕ используйте напряжение, превышающее номинал, указанный на маркировке изделия. Рассчитайте максимально возможный ток через каждый силовой провод и нейтральный провод. Обязательно соблюдайте все электротехнические нормы и правила, предписывающие максимально допустимый ток для каждого калибра проводов. Превышение максимально допустимого значения тока может привести к перегреву электропроводки, вызывающему серьезное повреждение оборудования.

### Ознакомьтесь с настоящими указаниями и следуйте им:

- Используйте отдельные маршруты прокладки силовых проводов и проводов для соединения устройств. В случае необходимости пересечения маршрутов прокладки силовых проводов и проводов для соединения устройств указанные провода должны проходить перпендикулярно друг другу в точке пересечения.

***Примечание.** Не прокладывайте сигнальную или слаботочную проводку в одном кабелепроводе с силовой проводкой. Во избежание помех провода с различными сигнальными характеристиками должны прокладываться отдельно.*

- Для определения того, какие провода следует прокладывать отдельно, можно использовать тип сигнала, передаваемого по проводу. Провода с аналогичными электрическими характеристиками могут объединяться в жгут.
- Входная электропроводка должна быть отделена от выходной.
- Следует обратить внимание на необходимость маркировки проводов, прокладываемых ко всем устройствам в системе.

## Требования к монтажу электропроводки

### Монтаж силового входа

Используйте "PWR" для основного силового входа и "RPS" для резервного силового входа. Проверьте полярность при подключении. Вид блока зажимов сверху показан на приведенном ниже рисунке:

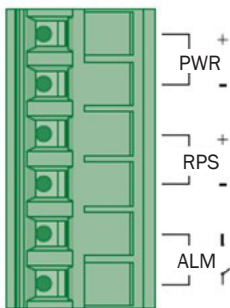

Блок зажимов

### ВНИМАНИЕ!

- Используйте только медные проводники.
- Монтажный кабель должен поддерживать температуру не менее 105 °С.
- Затягивайте провода с усилием 0,5 Н•м (4,5 дюйма•фн).

**Примечание.** Калибр проводов для блока зажимов должен находиться в диапазоне от 12 до 24 AWG.

## Требования к монтажу электропроводки

Для установки силового провода и подключения заданного напряжения и максимального электрического тока к блоку зажимов питания выполните следующие действия:

- Используя отвертку с плоским жалом, ослабьте винты, фиксирующие провода в зажимах.
- Вставьте минусовые/плюсовые провода постоянного тока в зажимы PWR-/PWR+ соответственно.
- Затяните фиксирующие винты во избежание отсоединения проводов.

**ВНИМАНИЕ!** Используйте источник питания, рассчитанный на 12~48 В= (не более 0,5 А). Подача питания на устройства должна осуществляться по цепи LPS.

## Требования к монтажу электропроводки

### Монтаж контактов реле (ALM)

Коммутатор имеет одну группу выходов реле. В этой контактной группе реле используются два контакта блока зажимов на верхней панели зажима.

Два контакта 6-контактного блока зажимов используются для распознавания событий, задаваемых пользователем. Два провода, прикрепленные к контактам сигнализации отказа, образуют разомкнутую цепь при инициации какого-либо события, заданного пользователем. Если заданное пользователем событие не происходит, то цепь отказа остается замкнутой.

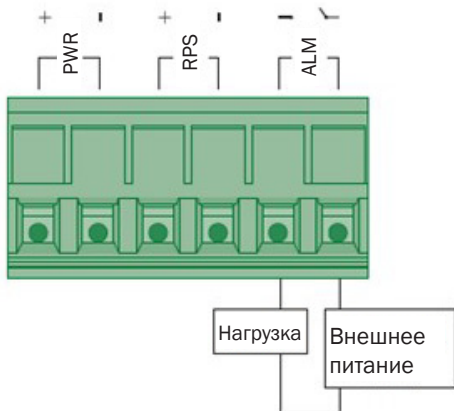

**Номинал реле: 24 В, 1 А**



## Кабели

Вставьте один конец Ethernet-кабеля RJ45 (см. раздел **Опциональные комплектующие**) в Ethernet-порт RJ45 коммутатора. Подключите другой конец к сетевому устройству. Рекомендуется использовать кабель Cat5e или выше.

- Порты 1-8 коммутатора поддерживают Fast Ethernet (скорости 10/100 Мбит/с)
- Все порты поддерживают автоматическое согласование и автоматическую функцию перекрестного соединения MDI/MDI-X, что исключает необходимость в перекрестных кабелях.

## Настройки DIP-переключателей

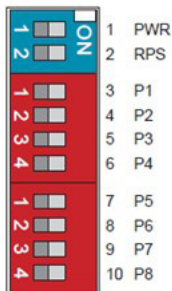

PWR	ВКЛ	Функция аварийного оповещения об отказе основного источника питания включена
	ВЫКЛ	Функция аварийного оповещения об отказе основного источника питания отключена
RPS	ВКЛ	Функция аварийного оповещения об отказе резервного источника питания включена
	ВЫКЛ	Функция оповещения о срабатывании аварийной сигнализации для резервного источника питания отключена



## Светодиодные индикаторы

PWR (зеленый)	Горит	Питание от основного источника вкл.
	Выкл	Отключение или отказ основного источника питания
RPS (зеленый)	Горит	Питание от резервного источника вкл.
	Выкл	Отключение или отказ питания от резервного источника
ALM (красный)	Горит	Срабатывание аварийной сигнализации в случае отклонения параметров электропитания или отказа каналов порта
	Выкл	Нормальный режим работы или DIP-переключатель выкл.
100 (зеленый) 1-8 портов RJ45	Горит	Скорость соединения 100 Мбит/с
	Выкл	Скорость соединения 10 Мбит/с
LNK/ACT (зеленый) 1-8 портов RJ45	Горит	Установлено соединение с портом
	Мигает	Активность (получение или передача данных)
	Выкл	Отсоединение порта или отказ канала

## Технические характеристики

<b>Питание</b>	
Входное напряжение	Сдвоенные входные разъемы питания 12-48 В = / 0,5 А
подключение	Блок 6-контактных зажимов
Защита от обратной полярности	Присутствует
Потребляемая мощность (только для системы)	5 Вт
Заземляющий винт	Присутствует
<b>Интерфейс</b>	
RJ45	10/100Base-T, автоматическое согласование, автоматическое распознавание интерфейсов MDI/MDI-X, полно-/полудуплексный режим и управление потоками (8 шт.)
СИД	PWR (зеленый): питание RPS (зеленый): питание через RPS-блок зажимов ALM (красный): отключение питания и RPS и прерванное соединение с портом RJ45 100 (зеленый): скорость Ethernet-соединения через порт 1~8 100 Мбит/с LNK/ACT (зеленый): порт 1~8 — передача/получение данных
Выход реле аварийной сигнализации	1 выход реле аварийной сигнализации для отключения электропитания и прерванного соединения с каналами порта

## Технические характеристики

<b>Условия эксплуатации</b>	
Диапазон рабочих температур	От -40 до 75 °С
Диапазон температур хранения	От -40 до 85 °С
Рабочий диапазон влажности	От 5 до 95% (без образования конденсата)
Диапазон влажности при хранении	От 5 до 95% (без образования конденсата)
Рабочая высота над уровнем моря	2000 м
<b>Одобрения регулирующих органов</b>	
ЭМП/ЭМС	FCC часть 15 EN 55011 / BS EN 55011 EN 61000-6-4 / BS EN 61000-6-4 EN IEC 61000-6-2 / BS EN 61000-6-2 EN 55032 / BS EN 55032 EN 55024

**ВНИМАНИЕ!** В случае использования переключателя каким-либо способом, не указанным в настоящем руководстве, защита, обеспечиваемая переключателем, может быть ослаблена.

## Регистрация гарантии и изделия

### Ограниченная гарантия сроком 3 года

Продавец гарантирует отсутствие изначальных дефектов материала или изготовления в течение 3 (трех) лет с момента первоначальной покупки данного изделия при условии его использования в соответствии со всеми применимыми к нему указаниями. В случае проявления каких-либо дефектов материала или изготовления в течение указанного периода Продавец осуществляет ремонт или замену данного изделия исключительно по своему усмотрению.

ДЕЙСТВИЕ НАСТОЯЩЕЙ ГАРАНТИИ НЕ РАСПРОСТРАНЯЕТСЯ НА СЛУЧАИ ЕСТЕСТВЕННОГО ИЗНОСА ИЛИ ПОВРЕЖДЕНИЯ В РЕЗУЛЬТАТЕ АВАРИИ, НЕНАДЛЕЖАЩЕГО ИСПОЛЬЗОВАНИЯ, НАРУШЕНИЯ ПРАВИЛ ЭКСПЛУАТАЦИИ ИЛИ ХАЛАТНОСТИ. ПРОДАВЕЦ НЕ ПРЕДОСТАВЛЯЕТ НИКАКИХ ЯВНО ВЫРАЖЕННЫХ ГАРАНТИЙ ЗА ИСКЛЮЧЕНИЕМ ПРЯМО ИЗЛОЖЕННОЙ В НАСТОЯЩЕМ ДОКУМЕНТЕ. ЗА ИСКЛЮЧЕНИЕМ СЛУЧАЕВ, ЗАПРЕЩЕННЫХ ДЕЙСТВУЮЩИМ ЗАКОНОДАТЕЛЬСТВОМ, ВСЕ ПОДРАЗУМЕВАЕМЫЕ ГАРАНТИИ, ВКЛЮЧАЯ ВСЕ ГАРАНТИИ ПРИГОДНОСТИ ДЛЯ ПРОДАЖИ ИЛИ ИСПОЛЬЗОВАНИЯ ПО НАЗНАЧЕНИЮ, ОГРАНИЧЕНЫ ПО ПРОДОЛЖИТЕЛЬНОСТИ ДЕЙСТВИЯ ВЫШЕУКАЗАННЫМ ГАРАНТИЙНЫМ СРОКОМ; КРОМЕ ТОГО, ИЗ НАСТОЯЩЕЙ ГАРАНТИИ ЯВНЫМ ОБРАЗОМ ИСКЛЮЧАЮТСЯ ВСЕ ПОБОЧНЫЕ, СЛУЧАЙНЫЕ И КОСВЕННЫЕ УБЫТКИ. (В некоторых штатах не допускается введение ограничений на продолжительность действия тех или иных подразумеваемых гарантий, а в некоторых — исключение или ограничение размера побочных или косвенных убытков. В этих случаях вышеизложенные ограничения или исключения могут на вас не распространяться. Настоящая гарантия предоставляет конкретные юридические права, а набор других прав может быть различным в зависимости от юрисдикции).

**ВНИМАНИЕ!** До начала использования данного устройства пользователь должен убедиться в том, что оно является пригодным, соответствующим или безопасным для предполагаемого применения. В связи с большим разнообразием конкретных применений производитель не дает каких-либо заверений или гарантий относительно пригодности данных изделий для какого-либо конкретного применения или их соответствия каким-либо конкретным требованиям.

## Регистрация гарантии и изделия

### Информация по выполнению требований Директивы WEEE для покупателей и переработчиков продукции компании Tripp Lite (являющихся резидентами Европейского союза)



Согласно положениям Директивы об утилизации отходов электрического и электронного оборудования (WEEE) и исполнительных распоряжений по ее применению, при покупке потребителями нового электрического или электронного оборудования производства компании Tripp Lite они получают право на:

- Продажу старого оборудования по принципу "один за один" и/или на эквивалентной основе (в зависимости от конкретной страны)
- Отправку нового оборудования на переработку после окончательной выработки его ресурса

### Уведомление FCC, класс В

Данное устройство соответствует требованиям части 15 Правил FCC. Его эксплуатация допускается при соблюдении следующих двух условий: (1) данное устройство не может создавать вредных помех, и (2) данное устройство должно быть рассчитано на любые помехи, включая те, которые могут оказывать неблагоприятное влияние на его работу.

Примечание. Данное оборудование прошло испытания и признано соответствующим ограничениям для цифровых устройств класса В согласно части 15 Правил FCC. Эти ограничения рассчитаны на обеспечение разумного уровня защиты от вредных помех при установке в жилом помещении. Данное оборудование вырабатывает, использует и может излучать радиочастотную энергию, а также — в случае несоблюдения требований руководства пользователя при установке и эксплуатации — может создавать вредные помехи средствам радиосвязи. Однако нет гарантии того, что помехи не возникнут в какой-либо конкретной установке. Если данное оборудование создает какие-либо помехи приему радио- или телевизионных сигналов, что может быть установлено путем его выключения и повторного включения, то пользователю настоятельно рекомендуется попытаться устранить такие помехи путем применения одной или нескольких из следующих мер:

- Переориентировать приемную антенну или установить ее в другое место.
- Увеличить расстояние между оборудованием и приемником.
- Включить оборудование в розетку, находящуюся в другом контуре по отношению к той розетке, в которую включен приемник.
- Обратиться за помощью к дилеру или опытному специалисту по радио-/телеоборудованию.

## Регистрация гарантии и изделия

Любые изменения или модификации в отношении данного оборудования, не одобренные в явной форме компанией Tripp Lite, могут привести к лишению пользователя права на эксплуатацию данного оборудования.

Не рекомендуется использование данного оборудования в системах жизнеобеспечения, где его выход из строя предположительно может привести к перебоям в работе оборудования жизнеобеспечения или в значительной мере снизить его безопасность или эффективность.

Компания Tripp Lite постоянно совершенствует свою продукцию. В связи с этим возможно изменение технических характеристик без предварительного уведомления. Внешний вид реальных изделий может несколько отличаться от представленного на фотографиях и иллюстрациях.



1111 W. 35th Street, Chicago, IL 60609 USA • [triplite.com/support](http://triplite.com/support)



# Benutzerhandbuch

## **Unmanaged Industrial Fast 10/100 Ethernet-Switch mit 8 Anschlüssen, mit EIP QoS, DIN- oder wandmontierbar**

Modell: NFI-U08-2A

English 1 • Español 19 • Français 37 • Русский 55



1111 W. 35th Street, Chicago, IL 60609 USA • [triplite.com/support](http://triplite.com/support)

Copyright © 2023 Tripp Lite. Alle Rechte vorbehalten.

## Inhalt des Pakets

- NFI-U08-2A Ethernet-Switch
- DIN-Schienenmontage-Clip (vorinstalliert)
- Benutzerhandbuch

## Produktmerkmale

- 8 automatisch einstellbare 10/100 Mbps RJ45-Anschlüsse
- Unterstützt 10/100Base-T, Vollduplex und automatische MDI/MDI-X-Crossover-Funktion
- Robustes, hochfestes Gehäuse
- Industrielle Temperaturschaltermodelle unterstützen den Betriebstemperaturbereich von -40 °C bis 75 °C (-40 °F bis 167 °F)
- Leicht ablesbare LEDs zeigen den Verbindungs- und Aktivitätsstatus für jeden Anschluss an
- Erfüllt die folgenden IEEE-Standards:
  - o IEEE 802,3 10Base-T
  - o IEEE 802.3u 100Base-TX
  - o IEEE 802.3 Automatische Aushandlung
  - o IEEE 802.3x Flusskontrolle
  - o IEEE 802.1p Serviceklasse
- Unterstützt das automatische Erlernen von MAC-Adressen und das automatische Altern

## Produktmerkmale

- EIP/QoS/Fluss- und Sturmsteuerung
- Die vorinstallierte, robuste Schienenklemme lässt sich fest an jeder Standard-DIN-Schiene mit 35 mm befestigen.

## Optionales Zubehör

- N001-Series Cat5e 350 MHz hakenloses UTP-Kabel
- N002-Series Cat5e 350 MHz UTP-Ethernet-Kabel
- N200-Series Cat6 Gigabit geformte UTP Ethernet-Kabel
- N201-Series Cat6 Gigabit hakenlose geformte UTP Ethernet-Kabel

# Produktübersicht

Unmanaged Industrial Fast 10/100 Ethernet-Switch mit 8 Anschlüssen, mit EIP QoS, DIN- oder wandmontierbar

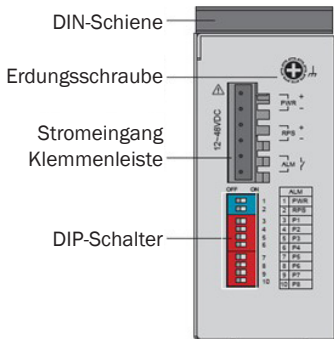

Ansicht von oben



Erdungsschraube

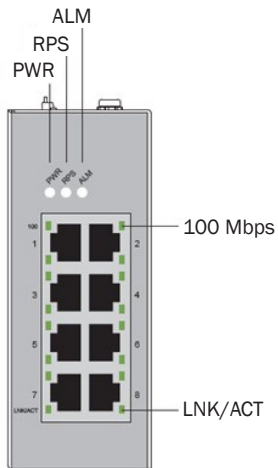

Frontansicht

## Montage- und Demontageanleitung für DIN-Schienen



**ACHTUNG:** Der NFI-U08-2A ist ein offenes Gerät und muss auf einer DIN-Schiene oder an der Wand (optional) in einem Schrank oder Rackgehäuse montiert werden. Die Umgebungstemperatur sollte 75 °C (167 °F) nicht überschreiten.

### Montage des Switches

Positionieren Sie den Switch unter Verwendung des eingebauten Steckplatzes von oben auf der DIN-Schiene. Schieben Sie die Vorderseite des Switches gegen die Montagefläche, bis er einrastet. Wenn Sie ein „Klicken“ hören, ist das Gerät eingerastet.

### Ausbau des Switches

Drücken Sie den Switch von oben und ziehen Sie die untere Kante des Switches heraus, um ihn von der DIN-Schiene abzunehmen.

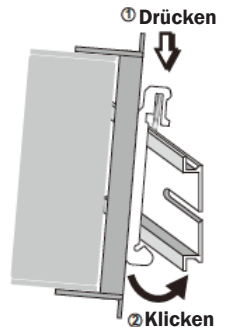

Montage des Switches

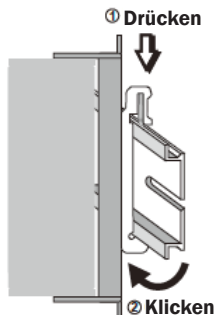

Entfernen des Switches

## Montage- und Demontageanleitung für DIN-Schienen



**ACHTUNG:** Es wird empfohlen, eine korrosionsfreie Montageschiene zu verwenden. Stellen Sie bei der Montage des Switches sicher, dass genug Platz zwischen den Geräten vorhanden ist, um die Verkabelung zu installieren und einen ordnungsgemäßen Luftstrom zu gewährleisten.

### Erdung des Switches

Die Erdung und die Kabelführung helfen, die Auswirkungen des Leitungsrauschens aufgrund von elektromagnetischen Störungen (EMI) zu begrenzen. Führen Sie die Erdungsverbindung von der Erdungsschraube zur Erdungsfläche und verbinden Sie die Erdungsverbindung vom Anschlussblock mit der Erdungsfläche, bevor Sie die Geräte anschließen.

**ACHTUNG:** Dieser Switch ist für die Montage auf einer gut geerdeten Oberfläche vorgesehen, z. B. auf einer Metallplatte.

## Anforderungen an die Verkabelung



**WARNUNG:** Vor dem Anschließen des Stromkabels sollten Sicherheitsmaßnahmen ergriffen werden. Schalten Sie die Stromversorgung aus, bevor Sie Module oder Kabel anschließen. Die korrekte Stromversorgungsspannung ist auf dem Produktetikett angegeben. Überprüfen Sie die Spannung Ihrer Stromquelle, um sicherzustellen, dass Sie die richtige Spannung verwenden. Verwenden Sie KEINE Spannung, die größer ist als die auf dem Produktetikett angegebene Spannung. Berechnen Sie den maximal möglichen Strom in jedem Stromkabel und in jedem gemeinsamen Kabel. Überprüfen Sie alle elektrischen Vorschriften, die den maximal zulässigen Strom für jede Kabelgröße vorschreiben. Wenn der Strom den maximalen Wert überschreitet, kann die Verkabelung zu einer Überhitzung der Geräte führen.

### Bitte lesen und befolgen Sie diese Richtlinien:

- Verwenden Sie separate Pfade, um die Verkabelung für Strom und Geräte zu verlegen. Wenn die Pfade von Stromkabeln und Gerätekabeln gekreuzt werden müssen, stellen Sie sicher, dass die Kabel senkrecht zum Schnittpunkt sind.

**Hinweis:** Führen Sie keine Signal- oder Kommunikationskabel und Stromkabel durch denselben Kabelkanal. Um Störungen zu vermeiden, sollten Kabel mit unterschiedlichen Signaleigenschaften separat verlegt werden.

- Sie können den über ein Kabel übertragenen Signaltyp verwenden, um zu bestimmen, welche Kabel separat gehalten werden sollten. Kabel, die ähnliche elektrische Eigenschaften aufweisen, können gebündelt werden.
- Sie sollten die Eingangsverkabelung von der Ausgangsverkabelung trennen.
- Beachten Sie, dass die Kabel zu allen Geräten im System beschriftet werden sollten.

## Anforderungen an die Verkabelung

### Verkabelung des Leistungseingangs

Sie können „PWR“ für den primären Stromeingang und „RPS“ für den redundanten Stromeingang verwenden. Überprüfen Sie die Polarität beim Anschließen. Die Draufsicht des Anschlussblocks ist in der folgenden Abbildung dargestellt:

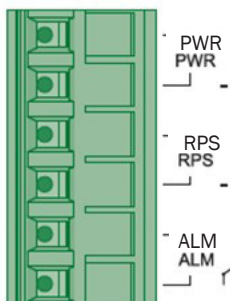

Klemmleiste

### ACHTUNG!

Verwenden Sie nur Kupferleiter.

- Die Temperatur des Kabels sollte mindestens 105 °C (221 °F) betragen.
- Ziehen Sie das Kabel mit einem Drehmoment von 0,5 N•m (4,5 in•lb) fest.

**Hinweis:** Die Drahtstärke für die Klemmleiste sollte zwischen 12 und 24 AWG liegen.



## Anforderungen an die Verkabelung

Führen Sie die folgenden Schritte aus, um das Stromkabel einzuführen und die angegebene Spannung und den maximalen Strom an die Stromanschlussleiste anzuschließen:

- Verwenden Sie einen Flachkopfschraubenzieher, um die Schrauben der Kabelklemme zu lösen.
- Stecken Sie die negativen/positiven DC-Kabel in die PWR-/PWR+ Anschlüsse.
- Ziehen Sie die Schrauben der Kabelklemme fest, um ein Lösen der Kabel zu verhindern.

**ACHTUNG:** Verwenden Sie eine Stromversorgung von 12~48 V DC, mit maximal 0,5 A. Die Stromversorgung des Geräts erfolgt über den LPS-Stromkreis.

## Anforderungen an die Verkabelung

### Verkabelung des Relaiskontaktes (ALM)

Der Schalter verfügt über eine Reihe von Relais-Alarmausgängen. Dieser Relaiskontakt nutzt zwei Kontakte der Klemmleiste auf der Oberseite des Schalters.

Die beiden Kontakte des 6-Pin-Anschlussblock-Steckverbinders werden verwendet, um benutzerkonfigurierte Ereignisse zu erkennen. Die beiden Drähte, die an die Fehlerkontakte angeschlossen sind, bilden einen offenen Stromkreis, wenn ein vom Benutzer konfiguriertes Ereignis ausgelöst wird. Tritt kein vom Benutzer konfiguriertes Ereignis auf, bleibt der Stromkreis geschlossen.

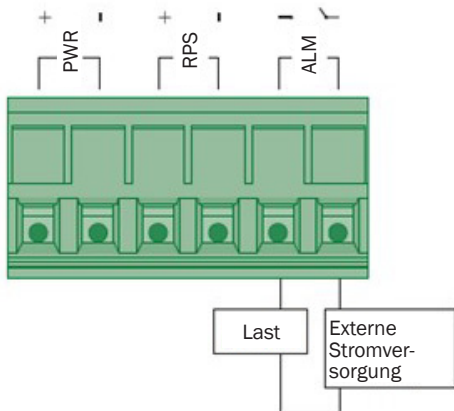

**Relaisleistung: 24 V, 1 A**

## Verkabelung

Schließen Sie ein Ende eines RJ45-Ethernetkabels (siehe **Optionales Zubehör**) an den Anschluss RJ45 Ethernet des Switches an. Schließen Sie das andere Ende an ein Netzwerkgerät an. Cat5e-Kabel oder höher wird empfohlen.

- Die Anschlüsse 1-8 des Switches unterstützen Fast Ethernet (10/100 Mbps)
- Alle Anschlüsse unterstützen automatische Aushandlung und Auto-MDI/MDI-X, so dass keine Crossover-Verkabelung erforderlich ist.

## DIP-Schalter-Einstellungen

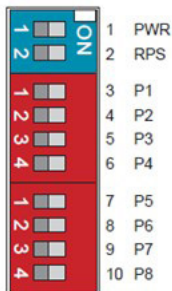

PWR	EIN	Alarmmeldung für die Hauptstromversorgung ist aktiviert.
	AUS	Alarmmeldung für die Hauptstromversorgung ist deaktiviert.
RPS	EIN	Alarmmeldung für die redundante Stromversorgung ist aktiviert.
	AUS	Alarmmeldung für die redundante Stromversorgung ist deaktiviert.

## Verkabelung

P1	EIN	Alarmmeldung für Verbindung an Anschluss 1 ist aktiviert
	AUS	Alarmmeldung für Verbindung an Anschluss 1 ist deaktiviert
P2	EIN	Alarmmeldung für Verbindung an Anschluss 2 ist aktiviert
	AUS	Alarmmeldung für Verbindung an Anschluss 2 ist deaktiviert
P3	EIN	Alarmmeldung für Verbindung an Anschluss 3 ist aktiviert
	AUS	Alarmmeldung für Verbindung an Anschluss 3 ist deaktiviert
P4	EIN	Alarmmeldung für Verbindung an Anschluss 4 ist aktiviert
	AUS	Alarmmeldung für Verbindung an Anschluss 4 ist deaktiviert
P5	EIN	Alarmmeldung für Verbindung an Anschluss 5 ist aktiviert
	AUS	Link-Alarmmeldung für Port 5 ist deaktiviert
P6	EIN	Alarmmeldung für Verbindung an Anschluss 6 ist aktiviert
	AUS	Alarmmeldung für Verbindung an Anschluss 6 ist deaktiviert
P7	EIN	Alarmmeldung für Verbindung an Anschluss 7 ist aktiviert
	AUS	Alarmmeldung für Verbindung an Anschluss 7 ist deaktiviert
P8	EIN	Alarmmeldung für Verbindung an Anschluss 8 ist aktiviert
	AUS	Alarmmeldung für Verbindung an Anschluss 8 ist deaktiviert

## LED-Anzeigen

PWR (Grün)	Beleuchtet	Hauptstromversorgung ein
	Aus	Hauptstromversorgung aus oder Ausfall
RPS (Grün)	Beleuchtet	Redundante Stromversorgung aus
	Aus	Redundante Stromversorgung aus oder Ausfall
ALM (Rot)	Beleuchtet	Alarm ausgelöst bei abnormaler Stromversorgung oder Ausfall der Anschlussverbindung.
	Aus	Normaler Betrieb oder DIP-Schalter aus
100 (Grün) 1-8 RJ45-Anschlüsse	Beleuchtet	Verbindungsgeschwindigkeit bei 100 Mbps
	Aus	Verbindungsgeschwindigkeit bei 10 Mbps
LNK/ACT (Grün) 1-8 RJ45-Anschlüsse	Beleuchtet	Verbindung herstellen
	Blinkend	Aktivität (Empfang oder Übermittlung von Daten).
	Aus	Anschluss getrennt oder Verbindung fehlgeschlagen

## Technische Daten

<b>Leistung</b>	
Eingangsspannung	Zwei Stromeingänge, 12-48 V DC / 0,5 A
Verbindung	6-polige Klemmleiste
Umpolungsschutz	Präsentieren
Stromverbrauch (nur System)	5 W
Erdungsschraube	Präsentieren
<b>Schnittstelle</b>	
RJ45	8 x 10/100 Base-T, automatische Aushandlung, Auto-MDI/MDI-X, Voll-/Halbduplex und Flusskontrolle
LED	PWR (Grün): Leistung RPS (Grün): Leistung über Anschlussblock RPS ALM (Rot): Strom- und RPS-Ausfall und RJ45-Anschlussverbindung gestört 100 (Grün): Anschluss 1~8 100 Mbps Ethernet-Geschwindigkeit bei 100 Mbps LNK/ACT (Grün): Anschluss 1~8 Daten senden/empfangen
Alarm-Relaisausgang	1 Alarmrelais-Ausgang für Stromausfall und Ausfall der Anschlussverbindung.

## Technische Daten

<b>Umweltdaten</b>	
Betriebstemperatur	-40 °C bis 75 °C (-40 °F bis 167 °F)
Lagertemperatur	-40 °C bis 85 °C (-40 °F bis 185 °F)
Luftfeuchtigkeit bei Betrieb	5 bis 95 % (nicht kondensierend)
Feuchtebereich für die Lagerung	5 bis 95 % (nicht kondensierend)
Betriebshöhe	2000 m
<b>Behördliche Zulassungen</b>	
EMI/EMC	FCC Teil 15 EN 55011 / BS EN 55011 EN 61000-6-4 / BS EN 61000-6-4 EN IEC 61000-6-2/BS EN 61000-6-2 EN 55032/BS EN 55032 DE 55024

**ACHTUNG:** Wenn der Switch auf eine Art und Weise verwendet wird, die hier nicht angegeben ist, kann der Schutz durch den Switch beeinträchtigt werden.

# Garantie und Produktregistrierung

## 3 Jahre eingeschränkte Garantie

Der Verkäufer garantiert, dass dieses Produkt, wenn es in Übereinstimmung mit allen anwendbaren Anweisungen verwendet wird, für einen Zeitraum von drei (3) Jahren ab dem Erstkaufdatum frei von ursprünglichen Material- und Verarbeitungsfehlern ist. Wenn das Produkt in diesem Zeitraum Material- oder Herstellungsfehler aufweist, kann der Verkäufer diese Fehler nach eigenem Ermessen beheben oder das Produkt ersetzen.

DIE NORMALE ABNUTZUNG ODER BESCHÄDIGUNGEN AUFGRUND VON UNFÄLLEN, MISSBRAUCH ODER UNTERLASSUNG WERDEN VON DIESER GARANTIE NICHT GEDECKT. AUSSER DEN NACHSTEHEND AUSDRÜCKLICH DARGELEGTEN GARANTIEBEDINGUNGEN ÜBERNIMMT DER VERKÄUFER KEINERLEI GARANTIE. AUSSER WENN VON DEN GÜLTIGEN GESETZEN UNTERSAGT, SIND ALLE IMPLIZIERTEN GARANTIEEN, EINSCHLIESSLICH ALLE GARANTIEEN FÜR DIE GEBRAUCHSTAUGLICHKEIT ODER EIGNUNG AUF DIE OBEN FESTGELEGTE GARANTIEDAUER BESCHRÄNKT. DIESER GARANTIE SCHLIESST AUSDRÜCKLICH ALLE FOLGESCHÄDEN UND BEILÄUFIG ENTSTANDENEN SCHÄDEN AUS. (Da einige Länder den Ausschluss oder die Beschränkung von Folgeschäden oder beiläufig entstandenen Schäden sowie den Ausschluss von implizierten Garantien oder die zeitliche Beschränkung einer implizierten Garantie untersagen, sind die oben genannten Beschränkungen für Sie möglicherweise nicht zutreffend. Diese Garantie gibt Ihnen bestimmte Rechte. Sie haben jedoch möglicherweise andere Rechte, die abhängig von der Gerichtsbarkeit variieren können.)

**WARNUNG:** Der Benutzer muss vor der Verwendung überprüfen, ob das Gerät für den beabsichtigten Zweck geeignet und angemessen ist und ob der Einsatz sicher ist. Da die Anwendungen variieren können, übernimmt der Hersteller keine Garantie bezüglich der Eignung dieser Geräte für einen bestimmten Verwendungszweck.



# Garantie und Produktregistrierung

## WEEE Compliance Informationen für Tripp Lite Kunden und Recycler (Europäische Union)



Die WEEE-Richtlinie und deren Ausführungsbestimmungen besagen, dass Kunden, die neue Elektro- oder Elektronikgeräte von Tripp Lite kaufen, ein Anrecht auf Folgendes haben:

- Rücksendung von Altgeräten zum Recycling beim Kauf eines neuen, gleichwertigen Geräts (dies variiert je nach Land)
- Rücksendung der neuen Geräte zum Recycling, wenn ihr Lebenszyklus abgelaufen ist

## FCC-Hinweis, Klasse B

Dieses Gerät erfüllt Teil 15 der FCC-Bestimmungen. Für den Betrieb gelten die folgenden zwei Bedingungen: (1) Das Gerät darf keine schädlichen Störungen verursachen und (2) das Gerät muss Interferenzen vertragen können, darunter auch Störsignale, die unerwünschten Betrieb hervorrufen können.

Hinweis: Dieses Gerät wurde getestet und entspricht den Grenzwerten für ein digitales Gerät der Klasse A gemäß Teil 15 der FCC-Vorschriften. Diese Grenzwerte sollen einen angemessenen Schutz vor schädlichen Störungen bei Installation in einem Wohngebiet bieten. Dieses Gerät erzeugt, nutzt und strahlt Hochfrequenzwellen aus, die bei unsachgemäßer, nicht den Anweisungen entsprechender Installation und Verwendung Störungen im Rundfunkempfang verursachen können. Es gibt jedoch keine Garantie dafür, dass bei einer bestimmten Installation keine Störungen auftreten. Wenn dieses Gerät schädliche Störungen des Radio- oder Fernsehempfangs verursacht, was durch Ein- und Ausschalten des Geräts festgestellt werden kann, sollte der Benutzer versuchen, die Störung durch eine oder mehrere der folgenden Maßnahmen zu beheben:

- Richten Sie die Empfangsantenne neu aus oder verschieben Sie sie.
- Vergrößern Sie die Trennung zwischen dem Gerät und dem Empfänger.
- Schließen Sie das Gerät an eine Steckdose an, die zu einem anderen Stromkreis gehört als die mit dem Empfänger verbundene Steckdose.
- Wenden Sie sich an den Händler oder einen erfahrenen Radio-/Fernsehtechniker, um Hilfe zu erhalten.

## **Garantie und Produktregistrierung**

Jegliche Änderungen oder Modifikationen an diesem Gerät, die nicht ausdrücklich von Tripp Lite genehmigt wurden, können die Befugnis des Benutzers zum Betrieb des Geräts aufheben.

Die Verwendung dieses Geräts für Lebenserhaltungssysteme, in denen der Ausfall des Geräts den Ausfall des Lebenserhaltungssystems verursachen oder dessen Sicherheit beziehungsweise Wirksamkeit bedeutend beeinträchtigen kann, wird nicht empfohlen.

Tripp Lite verfolgt eine Politik der kontinuierlichen Verbesserung. Spezifikationen können ohne Ankündigung geändert werden. Fotos und Illustrationen können von den tatsächlichen Produkten leicht abweichen.



1111 W. 35th Street, Chicago, IL 60609 USA • [tripplite.com/support](http://tripplite.com/support)